



Electrolux



[electrolux.com/register](https://electrolux.com/register)



FR Notice d'utilisation | **Lave-linge**

**EW7FI51114AQ**



# Bienvenue chez Electrolux ! Nous vous remercions d'avoir choisi l'un de nos appareils.



Dans un souci de durabilité, nous réduisons les supports papier et proposons les manuels d'utilisation complets en ligne. Accédez à votre manuel d'utilisation complet sur [electrolux.com/manuals](http://electrolux.com/manuals)



Obtenir des conseils d'utilisation, des brochures, des dépannages, des informations sur le service et les réparations sur [electrolux.com/support](http://electrolux.com/support)



Achetez des accessoires, des consommables et des pièces de rechange d'origine pour votre appareil sur [electrolux.com/shop](http://electrolux.com/shop)

Sous réserve de modifications.

## TABLE DES MATIÈRES

1. INFORMATIONS DE SÉCURITÉ.....	2
2. CONSIGNES DE SÉCURITÉ.....	4
3. DESCRIPTION DE L'APPAREIL.....	6
4. DONNÉES TECHNIQUES.....	8
5. INSTALLATION.....	8
6. BANDEAU DE COMMANDE ET SMARTSELECT.....	12
7. MANETTES ET TOUCHES.....	14
8. RÉGLAGES.....	18
9. AVANT LA PREMIÈRE UTILISATION.....	19
10. LA TECHNOLOGIE AUTODOSE (DOSAGE AUTOMATIQUE).....	19
11. PROGRAMMES.....	29
12.  WI-FI - RÉGLAGE DE LA CONNECTIVITÉ.....	34
13. UTILISATION QUOTIDIENNE.....	36
14. CONSEILS.....	40
15. ENTRETIEN ET NETTOYAGE.....	42
16. DÉPANNAGE.....	50
17. VALEURS DE CONSOMMATION.....	55
18. <b>GUIDE DE DÉMARRAGE RAPIDE</b> .....	57
19. EN MATIÈRE DE PROTECTION DE L'ENVIRONNEMENT.....	62

## 1. INFORMATIONS DE SÉCURITÉ



Avant de commencer à installer et à utiliser cet appareil, lisez soigneusement les instructions fournies.

Le fabricant ne pourra pas être tenu responsable des blessures et dégâts résultant d'une mauvaise installation ou utilisation. Conservez toujours les instructions dans un lieu sûr et accessible pour vous y référer ultérieurement.

## **1.1 Sécurité des enfants et des personnes vulnérables**

- Cet appareil peut être utilisé par des enfants âgés d'au moins 8 ans et par des personnes ayant des capacités physiques, sensorielles ou mentales réduites ou dénuées d'expérience ou de connaissance, s'ils sont correctement surveillés ou si des instructions relatives à l'utilisation de l'appareil en toute sécurité leur ont été données et s'ils comprennent les risques encourus.
- Les enfants entre 3 et 8 ans et les personnes ayant un handicap très important et complexe doivent être tenus à l'écart de l'appareil, à moins d'être surveillés en permanence.
- Les enfants de moins de 3 ans doivent être tenus à l'écart de l'appareil, à moins d'être surveillés en permanence.
- Veillez à ce que les enfants ne jouent pas avec l'appareil.
- Ne laissez pas les emballages à la portée des enfants et jetez-les convenablement.
- Ne laissez pas les détergents à la portée des enfants.
- Tenez les enfants et les animaux éloignés de l'appareil lorsque la porte est ouverte.
- Si l'appareil est équipé d'un dispositif de sécurité enfants, nous vous recommandons de l'activer.
- Le nettoyage et l'entretien par l'utilisateur ne doivent pas être effectués par des enfants sans surveillance.

## **1.2 Sécurité générale**

- Cet appareil est destiné au lavage du linge domestique, lavable en machine uniquement.
- Cet appareil est conçu pour un usage domestique ménager, dans un environnement intérieur.
- Cet appareil peut être utilisé dans les bureaux, les chambres d'hôtel, les chambres d'hôtes, les gîtes ruraux et d'autres hébergements similaires lorsque cette utilisation ne dépasse pas le niveau (moyen) de l'utilisation domestique.
- Ne modifiez pas les spécifications de cet appareil.

- La charge maximale de l'appareil est de 11.0 kg. Ne dépassez pas la charge maximale de chaque programme (reportez-vous au chapitre « Programmes »).
- La pression d'eau de service au point d'entrée d'eau du raccord de sortie doit être comprise entre 0,5 bar (0,05 MPa) et 10 bar (1,0 MPa).
- Les orifices d'aération situés à la base ne doivent pas être obstrués par de la moquette, un tapis, ou tout type de revêtement de sol.
- L'appareil doit être raccordé à l'arrivée d'eau à l'aide des tuyaux neufs fournis, ou d'autres tuyaux neufs fournis par le service après-vente agréé.
- Les anciens ensembles de tuyaux ne doivent pas être réutilisés.
- Si le câble d'alimentation secteur est endommagé, son remplacement doit être confié exclusivement au fabricant, à son service après-vente ou à toute autre personne qualifiée afin d'éviter tout danger électrique.
- Avant toute opération d'entretien, mettez l'appareil à l'arrêt et débranchez-le de l'alimentation électrique.
- Ne pulvérisez pas d'eau ni de vapeur à haute pression pour nettoyer l'appareil.
- Nettoyez l'appareil avec un chiffon humide. Utilisez uniquement des produits de lavage neutres. N'utilisez pas de produits abrasifs, de tampons à récurer, de solvants ou d'objets métalliques.

## 2. CONSIGNES DE SÉCURITÉ

### 2.1 Instructions d'installation



L'installation doit être conforme aux réglementations nationales en vigueur.

- Retirez l'intégralité de l'emballage et les boulons de transport, y compris le joint en caoutchouc et l'entretoise en plastique.

- Conservez les boulons de transport en lieu sûr. Si l'appareil doit être de nouveau déplacé, les boulons doivent être réutilisés pour maintenir le tambour en place et éviter tout dégât interne.
- Soyez toujours vigilants lorsque vous déplacez l'appareil car il est lourd. Utilisez toujours des gants de sécurité et des chaussures fermées.
- Suivez scrupuleusement les instructions d'installation fournies avec l'appareil.

- N'installez pas et ne branchez pas un appareil endommagé.
- N'installez pas l'appareil ou ne l'utilisez pas dans un endroit où la température ambiante est inférieure à 0 °C ou dans un endroit exposé aux intempéries.
- L'appareil doit être installé sur un sol plat, stable, résistant à la chaleur et propre.
- Assurez-vous que de l'air circule entre l'appareil et le sol.
- Une fois l'appareil installé à son emplacement permanent, vérifiez qu'il est bien de niveau à l'aide d'un niveau à bulle. S'il n'est pas de niveau, réglez les pieds jusqu'à ce qu'il le soit.
- N'installez pas l'appareil directement au-dessus d'une évacuation dans le sol.
- Ne vaporisez pas d'eau sur l'appareil et ne l'exposez pas à une humidité excessive.
- N'installez pas l'appareil dans un endroit où il ne pourrait pas être complètement ouvert.
- Ne placez aucun récipient fermé sous l'appareil pour récupérer tout éventuel écoulement. Contactez le service après-vente agréé pour connaître les accessoires disponibles.

## 2.2 Branchement électrique

### **AVERTISSEMENT!**

Risque d'incendie ou d'électrocution.

- **AVERTISSEMENT** : Cet appareil est conçu pour être installé/connecté à une connexion de mise à la terre dans le bâtiment.
- Utilisez toujours une prise de courant de sécurité correctement installée.
- Assurez-vous que les paramètres figurant sur la plaque signalétique correspondent aux données électriques nominale de l'alimentation secteur.
- N'utilisez pas d'adaptateurs multiprise et de rallonges.
- Veillez à ne pas endommager la fiche secteur ni le câble d'alimentation. Le remplacement du câble d'alimentation de l'appareil doit être effectué par notre service après-vente agréé.
- Ne branchez la fiche secteur dans la prise secteur qu'à la fin de l'installation.

Assurez-vous que la prise secteur est accessible après l'installation.

- Ne touchez jamais le câble d'alimentation ni la fiche avec des mains mouillées.
- Ne tirez pas sur le câble secteur pour débrancher l'appareil. Tirez toujours sur la fiche de la prise secteur.

## 2.3 Raccordement à l'arrivée d'eau

- L'arrivée d'eau ne doit pas dépasser 25 °C.
- Veillez à ne pas endommager les tuyaux de circulation d'eau.
- Avant d'installer des tuyaux neufs, des tuyaux n'ayant pas servi depuis longtemps, lorsqu'une réparation a été effectuée ou qu'un nouveau dispositif a été installé (compteurs d'eau, etc.), laissez l'eau s'écouler jusqu'à ce qu'elle soit parfaitement propre et claire.
- Pendant et après la première utilisation de l'appareil, vérifiez qu'aucune fuite n'est visible.
- N'utilisez pas de rallonge si les tuyaux d'arrivée d'eau sont trop courts. Contactez le service après-vente agréé pour remplacer le tuyau d'alimentation.
- Lors du déballage de l'appareil, il est possible de voir de l'eau s'écouler du tuyau d'évacuation. Cette eau provient des tests effectués sur l'appareil en usine.
- Vous pouvez rallonger le tuyau de vidange jusqu'à 400 cm maximum. Contactez le service après-vente agréé pour l'autre tuyau de vidange et l'extension.
- Assurez-vous que le robinet est accessible une fois l'appareil installé.

## 2.4 Utilisation

### **AVERTISSEMENT!**

Risque de blessure, de choc électrique, d'incendie, de brûlures ou de dommage matériel à l'appareil.

- Suivez les consignes de sécurité figurant sur l'emballage du produit de lavage.
- Ne placez pas de produits inflammables ou d'éléments imbibés de produits inflammables à l'intérieur, à proximité ou au-dessus de l'appareil.
- Ne lavez pas les textiles très tachés par de l'huile, de la graisse ou une autre

substance grasse. Cela peut endommager les pièces en caoutchouc de l'appareil. Prélavez de tels articles à la main avant de les introduire dans l'appareil.

- N'utilisez pas de parfums de lessive pour éviter d'endommager les pièces en plastique et en caoutchouc de l'appareil.
- Ne touchez pas la vitre du hublot pendant le déroulement d'un programme. La vitre peut être très chaude.
- Veillez à retirer tout objet métallique du linge.

## 2.5 Service

- Pour réparer l'appareil, contactez le service après-vente agréé. Utilisez uniquement des pièces de rechange d'origine.
- Veuillez noter qu'une autoréparation ou une réparation non professionnelle peuvent avoir des conséquences sur la sécurité et annuler la garantie.
- Les pièces de rechange suivantes sont disponibles pendant au moins 10 ans après l'arrêt du modèle : moteur et balais de moteur, transmission entre le moteur et le tambour, pompes, amortisseurs et ressorts, tambour de lavage, support de tambour et roulements à billes correspondants, résistances, dont thermopompes, canalisations et équipements correspondants dont tuyaux, valves, filtres et électrovannes (aquastops), cartes de circuits imprimés, affichages électroniques, pressostats, thermostats et capteurs, logiciel et firmware dont logiciel de réinitialisation, porte, charnière et joints de porte, autres joints, ensemble de verrouillage de porte, périphériques en plastique tels que

distributeurs de détergent. La durée peut être plus longue dans certains pays. Pour plus d'informations, rendez-vous sur notre site Internet.

- Veuillez noter que certaines de ces pièces détachées ne sont disponibles qu'auprès de réparateurs professionnels et que toutes les pièces détachées ne sont pas adaptées à tous les modèles.
- Concernant la/les lampe(s) à l'intérieur de ce produit et les lampes de rechange vendues séparément : Ces lampes sont conçues pour résister à des conditions physiques extrêmes dans les appareils électroménagers, telles que la température, les vibrations, l'humidité, ou sont conçues pour signaler des informations sur le statut opérationnel de l'appareil. Elles ne sont pas destinées à être utilisées dans d'autres applications et ne conviennent pas à l'éclairage des pièces d'un logement.

## 2.6 Mise au rebut

### AVERTISSEMENT!

Risque de blessure ou d'asphyxie.

- Débranchez l'appareil de l'alimentation électrique et de l'arrivée d'eau.
- Coupez le câble d'alimentation au ras de l'appareil et mettez-le au rebut.
- Retirez le dispositif de verrouillage du hublot pour empêcher les enfants et les animaux de s'enfermer dans le tambour.
- Jetez l'appareil en vous conformant aux exigences locales relatives à la mise au rebut des Déchets d'équipements électriques et électroniques (DEEE).

## 3. DESCRIPTION DE L'APPAREIL

### 3.1 Caractéristiques spéciales

Votre nouveau lave-linge répond à toutes les exigences modernes de traitement efficace du linge avec une faible consommation d'eau, d'énergie et de détergent, et un entretien adapté des textiles.

- La **AutoDose technologie** libère automatiquement la bonne quantité de

lessive en fonction de la charge. Le bac possède deux réservoirs intégrés (lessive + assouplissant) et deux compartiments pour le remplissage manuel de la lessive et des additifs. Elle offre un maximum de flexibilité.

- La **connexion Wi-Fi** et le **Départ à distance** vous permettent de lancer un cycle, d'interagir avec votre appareil et de

vérifier l'avancée du cycle de lavage à distance.

- Grâce aux programmes **Vapeur Cashmere** et **Vapeur (rafraîchir)**, le **système SteamCare** constitue une solution parfaite pour rafraîchir les vêtements les plus délicats, sans les laver. Utilisez les parfums délicats exclusivement conçus par **Electrolux** pour ajouter une agréable touche de « fraîchement lavé » à vos vêtements pour éliminer les odeurs et les défroisser.
- La **vapeur** est un moyen rapide et simple de rafraîchir les vêtements. Les programmes à la vapeur peuvent réduire

les odeurs et les plis en douceur sur les textiles secs, facilitant ainsi le repassage. L' **option Vapeur Repassage Facile**, termine chaque cycle par une phase de vapeur douce qui détend les fibres et réduit le froissage. Le repassage est alors plus simple !

- Le **SensiCare System** détecte la taille de la charge de linge qui calcule la durée du programme en 30 secondes. Le programme de lavage est adapté à la charge de linge et au type de tissu sans consommer plus de temps, d'énergie et d'eau que nécessaire.

### 3.2 Vue d'ensemble de l'appareil

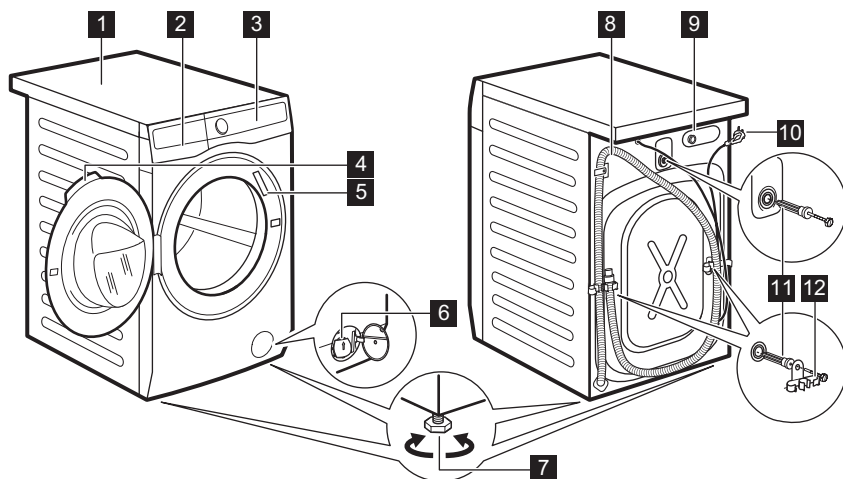

- 1** Plan de travail
- 2** Distributeur de produit de lavage
- 3** Bandeau de commande
- 4** Poignée d'ouverture du hublot
- 5** Plaque signalétique
- 6** Filtre de la pompe de vidange
- 7** Pieds pour la mise de niveau de l'appareil

- 8** Flexible de vidange
- 9** Raccordement du tuyau d'arrivée d'eau
- 10** Câble d'alimentation
- 11** Boulons de transport
- 12** Support du tuyau

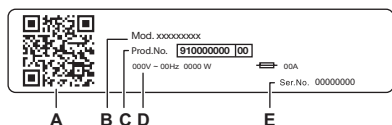

#### La plaque signalétique indique :

- A. CODE QR
- B. Nom du modèle
- C. Numéro de produit
- D. Valeurs nominales électriques
- E. Numéro de série

Depuis votre appareil mobile, scannez le **code QR** avec l'appareil photo pour télécharger notre application sur l'App Store et suivez les étapes requises. Enregistrez votre produit et tirez-en le meilleur parti.

- Accédez à des informations sur votre appareil, à des documents et à des articles sur la façon d'utiliser ses meilleures fonctions (le manuel de l'utilisateur est également disponible sur **electrolux.com/manuals**)
- Obtenez des conseils d'utilisation, des informations de dépannage, d'entretien et de réparation (également disponibles sur **electrolux.com/support**)
- Achetez des accessoires, des consommables et des pièces de rechange d'origine pour votre appareil (également disponibles sur **electrolux.com/shop**).

## 4. DONNÉES TECHNIQUES

Dimensions	Largeur / Hauteur / Profondeur totale	59.7 cm /84.7 cm /63.6 cm
Branchement électrique	Tension	230 V
	Puissance globale	2100 W
	Fusible	10 A
	Fréquence	50 Hz
Le niveau de protection contre l'infiltration de particules solides et d'humidité est assuré par le couvercle de protection, sauf si l'équipement basse tension ne dispose d'aucune protection contre l'humidité		IPX4
Pression de l'arrivée d'eau	Minimale	0,5 bar (0,05 MPa)
	Maximale	10 bar (1,0 MPa)
Alimentation en eau <sup>1)</sup>		Eau froide
Charge maximale	Coton	11.0 kg

1) Raccordez le tuyau d'arrivée d'eau à un robinet d'eau muni d'un 3/4" filetage.

## 5. INSTALLATION



### AVERTISSEMENT!

Reportez-vous aux chapitres concernant la sécurité.

### 5.1 Déballage

1. Ouvrez la porte. Videz le tambour.

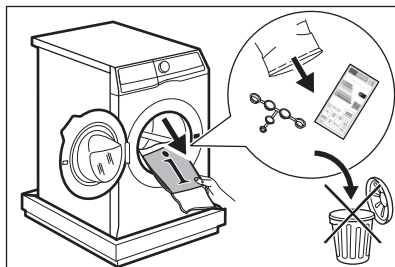



Les accessoires fournis avec l'appareil peuvent varier selon le modèle.

2. Mettez les éléments d'emballage au sol derrière l'appareil et posez-le délicatement sur sa partie arrière. Retirez la protection du bas.

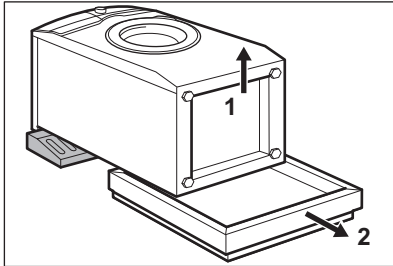

### ATTENTION!

Ne posez pas le lave-linge sur sa partie avant.

3. Redressez l'appareil en position verticale. Retirez le câble d'alimentation électrique et le tuyau de vidange du support de tuyau.

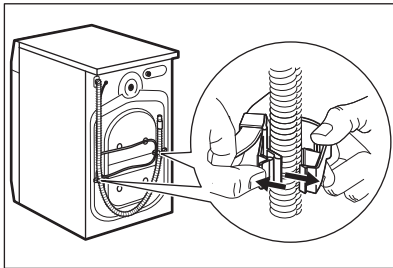

Il est possible de voir de l'eau s'écouler du tuyau d'évacuation. Il s'agit d'un résidu d'eau provenant du test du lave-linge en usine.

4. Retirez les trois boulons de transport et les entretoises en plastique.

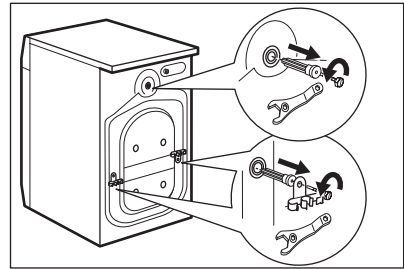

Nous vous recommandons de conserver l'emballage et les boulons de transport en vue d'un éventuel déplacement de l'appareil.

5. Placez les caches en plastique, fournis dans le sachet de la notice d'utilisation, dans les trous.

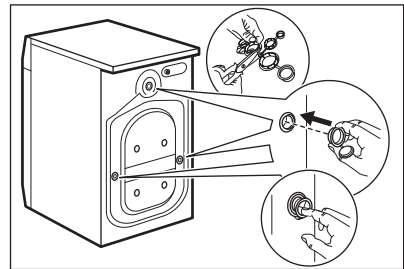

## 5.2 Informations pour l'installation

### Positionnement et mise à niveau

Positionnez correctement l'appareil pour éviter les vibrations, le bruit et les mouvements de l'appareil lorsqu'il fonctionne.

1. Installez l'appareil sur un sol plat et dur. L'appareil doit être stable et d'aplomb. Veillez à ce que l'appareil ne soit pas en contact avec le mur ou avec d'autres appareils, et que l'air circule sous l'appareil.
2. Desserrez ou serrez les pieds pour régler le niveau. Tous les pieds doivent être fermement posés sur le sol.



### AVERTISSEMENT!

Ne placez pas de carton, de bois ou de matériau équivalent sous les pieds de l'appareil pour régler le niveau.

## Tuyau d'arrivée d'eau

### ⚠ ATTENTION!

Vérifiez que les tuyaux ne sont pas endommagés et que les raccords ne fuient pas. N'utilisez pas de rallonge si les tuyaux d'arrivée d'eau sont trop courts. Contactez le centre de maintenance pour obtenir des informations sur le remplacement du tuyau d'arrivée d'eau.

1. Si besoin, raccordez le tuyau d'arrivée d'eau à l'arrière de l'appareil. Généralement, il est déjà installé en usine.

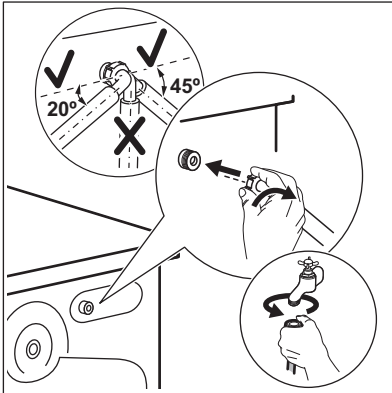

2. Placez-le vers la droite ou la gauche, en fonction de la position de votre robinet d'eau. Assurez-vous que le tuyau d'arrivée d'eau n'est pas en position verticale.
3. Si nécessaire, desserrez la bague de serrage pour bien la positionner.
4. Certains modèles peuvent contenir un tuyau d'entrée avec dispositif d'arrêt d'eau. Il permet d'empêcher toute fuite

dans le tuyau en raison de son vieillissement naturel. Le secteur dans la fenêtre affiche ce défaut A. Dans ce cas, fermez le robinet d'arrivée d'eau et contactez le service après-vente agréé pour faire remplacer le tuyau.

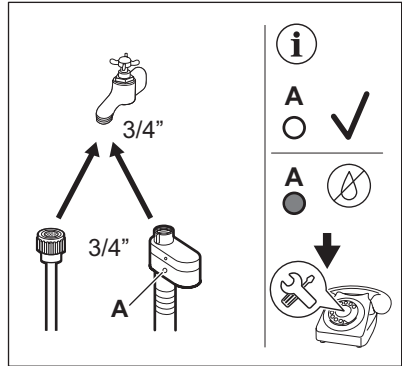

5. Raccordez l'autre extrémité du tuyau d'arrivée d'eau FROIDE à un robinet d'eau froide fileté (3/4 pouce).

### ⚠ AVERTISSEMENT!

L'arrivée d'eau ne doit pas dépasser 25 °C.

### Vidange de l'eau

Le tuyau de vidange doit être installé à une hauteur du sol comprise entre 60 et 100 cm.



Vous pouvez rallonger le tuyau de vidange jusqu'à 400 cm maximum. Contactez le centre de maintenance agréé pour acheter l'autre tuyau de vidange et l'extension.

Il est possible de raccorder le tuyau de vidange de différentes façons :

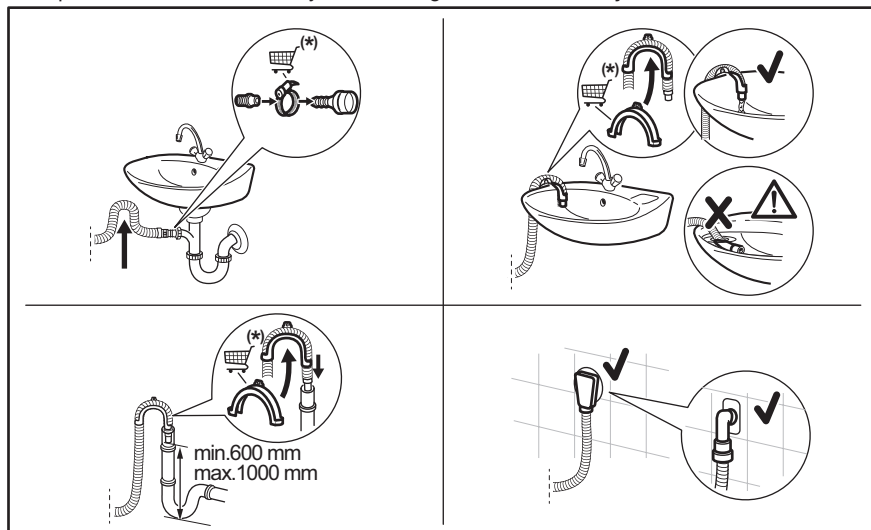

\* Sous réserve de modification des pièces de rechange sans préavis.

Veillez à ce que le tuyau de vidange fasse une boucle afin d'éviter que des particules passent de l'évier à l'appareil.

Raccordez le tuyau de vidange au siphon et serrez-le avec une attache. Veillez à ce que le tuyau de vidange fasse une boucle afin d'éviter que des particules passent de l'évier à l'appareil.

Placez le tuyau directement dans un tuyau de vidange murale intégrée et serrez-le avec une attache.

Sans le guide de tuyau en plastique, vers un siphon d'évier - Placez le tuyau de vidange dans le siphon et fixez-le avec une attache.

Le tuyau de vidange peut être plié en U et placé autour du guide en plastique. Sur le bord d'un évier : attachez le guide au robinet d'eau ou au mur.



Veillez à ce que le guide de tuyau en plastique ne puisse pas se déplacer lors de la vidange de l'appareil, et que l'extrémité du tuyau de vidange ne soit pas immergée dans l'eau. Il pourrait y avoir un reflux d'eau sale dans l'appareil. Acheter des accessoires auprès d'un fournisseur agréé.

À une conduite fixe dotée d'une ventilation spéciale : insérez directement le tuyau dans le tuyau de vidange ou une conduite fixe



L'extrémité du tuyau de vidange doit être ventilée en permanence, c'est-à-dire que le diamètre interne du conduit d'évacuation (minimum 38 mm - min. 1,5 po) doit être supérieur au diamètre externe du tuyau de vidange.

### 5.3 Installation au sol en bois

Si vous installez l'appareil sur un plancher en bois, veillez à utiliser des plaques de fixation pour fixer les pieds de l'appareil.

Lisez attentivement la notice fournie avec l'accessoire.

## 5.4 Branchement électrique

À la fin de l'installation, vous pourrez brancher la fiche d'alimentation à la prise de courant.

La plaque signalétique et le chapitre « Données techniques » indiquent les valeurs électriques nominales nécessaires. Assurez-vous qu'elles sont compatibles avec l'alimentation secteur.

Vérifiez que votre installation électrique domestique supporte la charge maximale requise, en tenant également compte des autres appareils qui peuvent être utilisés.

**Branchez l'appareil à une prise de courant avec mise à la terre.**

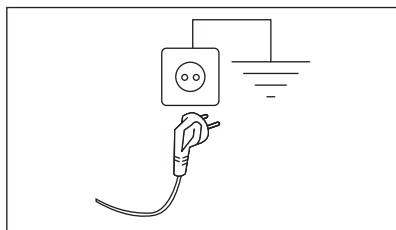

Une fois l'appareil installé, assurez-vous que le câble d'alimentation est facilement accessible.









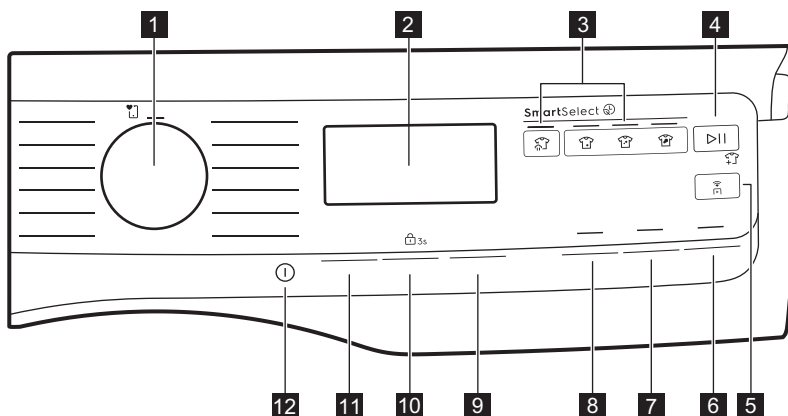

Si une intervention électrique est nécessaire pour installer cet appareil, contactez notre service après-vente agréé.

Le fabricant décline toute responsabilité en cas de dommages ou blessure résultant du non-respect des consignes de sécurité mentionnées ci-dessus.

## 6. BANDEAU DE COMMANDE ET SMARTSELECT

### 6.1 Description du bandeau de commande



- 1 Sélecteur de programme
- 2 Affichage
- 3 SmartSelect touche tactile :
  - Vapeur (rafraîchir) touche tactile 
  - Linge peu sale touche tactile 
  - Légère touche tactile 
  - Normal touche tactile 
- 4 Départ/Pause touche tactile 
- 5 Départ à distance touche tactile 
- 6 Fin programmée touche tactile
- 7 Vapeur Repassage Facile touche tactile
- 8 Prélavage touche tactile
- 9 option touche tactile AutoDose et  3s
- 10 option touche tactile Essorage et Sécurité enfants  3s
- 11 Température touche tactile et Rinçage Plus  option permanente
- 12 Marche/Arrêt touche tactile 

## 6.2 SmartSelect

SmartSelect est une nouvelle fonctionnalité unique qui permet à l'utilisateur de sélectionner les réglages de lavage

## 6.4 Affichage

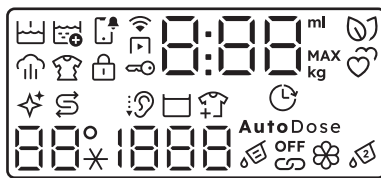

appropriés en fonction du niveau de salissure des tissus, tout en prenant soin des vêtements et en améliorant l'expérience utilisateur.

**La température de lavage s'adapte à chaque niveau SmartSelect en fonction du cycle sélectionné pour garantir les meilleures performances, sans avoir à modifier la température manuellement.**





Pour plus de détails, reportez-vous à la section SmartSelect du chapitre « Molettes et boutons ».

## 6.3 SmartLeaf feedback

Le retour d'informations SmartLeaf présente l'efficacité énergétique d'un programme, en se basant sur la consommation d'énergie.

Il y a trois niveaux différents de retours d'informations SmartLeaf indiqués par l'icône feuille :

1. Aucune feuille allumée indique un niveau de consommation moyen.
2. Un symbole de feuille  indique un bon niveau de consommation.
3. Deux symboles de feuilles  indique le meilleur niveau de consommation.



Voyant Prélavage.



Voyant de nettoyage du tambour. L'appareil vous recommande d'effectuer un nettoyage du tambour. Reportez-vous au paragraphe « Nettoyage du tambour » du chapitre « Entretien et nettoyage ».



Voyant de notification.





















Voyant Arrêt cuve pleine.



Voyant Départ à distance.



Indicateur d'ajout de linge.

	Voyant Connexion Wi-Fi.		La zone Température :  Voyant de température . --* Voyant d'eau froide.
	Voyant Vapeur.		La zone d'essorage : Voyant de vitesse d'essorage --- Voyant Sans essorage. La phase d'essorage est désactivée.
	Voyant Anti-froissage.		Voyant Fin programmée.
	Voyant Sécurité enfants.		Voyant du réservoir de lessive.
	Voyant Porte verrouillée.	<b>OFF</b>	AutoDose se déclenche.
	L'indicateur digital peut afficher : <ul style="list-style-type: none"> <li>la durée du programme ( par ex. phase de lavage et/ou de séchage),</li> <li>Départ différé (par ex. ).</li> <li>Fin du cycle ().</li> <li>Code d'alarme (par ex. ).</li> <li>Voyant d'erreur ().</li> </ul>		
<b>MAX</b>	Voyant Charge maximale (reportez-vous au paragraphe « Détection de la charge SensiCare System »).		Voyant du réservoir d'assouplissant.
	L'indicateur SmartLeaf fournit un retour sur la consommation d'énergie.	AutoDose	mode activé AutoDose.

## 7. MANETTES ET TOUCHES

### 7.1 Introduction



Les options / fonctions ne sont pas disponibles avec tous les programmes de lavage. Vérifiez la compatibilité entre les options / fonctions et les programmes de lavage dans le « Tableau des programmes ». Une option / fonction peut exclure l'autre ; dans ce cas, l'appareil ne permet pas de programmer des options / fonctions incompatibles.

### 7.2 Marche/Arrêt ①

Appuyez sur ce bouton et maintenez-le enfoncé brièvement pendant quelques

secondes pour mettre en fonctionnement ou à l'arrêt l'appareil. Un signal sonore dédié est émis pendant la mise en marche ou l'arrêt de l'appareil, des voyants et l'affichage s'allument et le bouton Départ/Pause clignote.



**Le programme sélectionné par défaut, à la mise sous tension de la machine, est toujours le programme Eco 40-60, même lors de l'activation après arrêt.**

### 7.3 Sélecteur de programme

En tournant le sélecteur de programme, vous pouvez sélectionner le programme souhaité.

## 7.4 SmartSelect

### Lavage





Cette nouvelle fonctionnalité a été créée pour aider l'utilisateur à économiser de l'énergie, du temps et de l'eau, tout en améliorant l'entretien des tissus et l'expérience du consommateur.

Pour chaque cycle de lavage, il est possible d'avoir des durées et des consommations différentes, en fonction du niveau de salissure du linge.



Pour chaque programme, l'appareil suggère un niveau de salissure par défaut avec une température spécifique. Si vous modifiez la température manuellement, le niveau de salissure peut changer.

Il existe quatre options possibles :

- 1. Vapeur (rafraîchir)**   
Avec ce niveau SmartSelect, l'utilisateur sélectionne le programme Vapeur (rafraîchir).  
Il permet de réduire les plis et les odeurs légères et rafraîchira les vêtements qui n'ont pas besoin d'être lavés.  
Appuyez plusieurs fois sur le symbole pour gérer trois durées de cycle différentes.
- 2. Linge peu sale**   
Cette option est recommandée pour les vêtements très peu sales, sans taches visibles. La température suggérée est de 20 °C.
- 3. Légère**   
Cette option est idéale pour les vêtements de tous les jours légèrement sales, avec de petites taches comme la sueur. La température suggérée est de 30 °C.  
Le niveau de salissure léger est celui qui est le plus utilisé dans le réglage par défaut.
- 4. Normal**   
Cette option est recommandée pour les vêtements normalement/ très sales avec par exemple des déversements alimentaires ou de la boue.

Pour activer l'une de ces options, tournez le sélecteur pour sélectionner le programme souhaité. Le symbole de niveau de salissure par défaut s'allume.

Pour le modifier, appuyez sur le symbole correspondant.



Pour activer l'une de ces options, tournez le sélecteur pour sélectionner le programme souhaité. Le symbole de niveau de salissure par défaut s'allume. Pour le modifier, appuyez sur le symbole correspondant.

Chaque niveau SmartSelect  peut modifier la température, la vitesse d'essorage et la durée du programme du cycle sélectionné.



Si un certain niveau de salissure n'est pas disponible, en appuyant sur le symbole, une erreur sera générée, un double bip et le symbole clignotera deux fois.

## 7.5 Température

Lorsque vous sélectionnez un programme de lavage, l'appareil propose automatiquement une température par défaut.

Appuyez à plusieurs reprises sur cette touche jusqu'à ce que la température souhaitée s'affiche.



Appuyez sur le niveau SmartSelect pour modifier la température sélectionnée. Le niveau SmartSelect peut changer automatiquement, en fonction de la température sélectionnée.

Lorsque les voyants **\_ \_ \*** s'affichent, l'appareil ne chauffe pas l'eau.

## 7.6 Essorage

Lorsque vous sélectionnez un programme, l'appareil règle automatiquement la vitesse d'essorage par défaut.

Appuyez à plusieurs reprises sur cette touche pour :

- **Modifier la vitesse d'essorage.** Seules les vitesses disponibles pour le programme sélectionné s'affichent.
- Définissez **ISans essorage** option . Sélectionnez cette option pour éliminer toutes les phases d'essorage. L'appareil effectue uniquement la phase de vidange du programme de lavage sélectionné. Sélectionnez cette option pour les tissus très délicats. Certains programmes de lavage utilisent une quantité d'eau plus importante lors de la phase de rinçage.
- Activez **l'Rinçage sans vidange**  option.

L'essorage final est annulé. L'eau du dernier rinçage n'est pas évacuée pour éviter que le linge ne se froisse. Le programme de lavage se termine avec de l'eau dans le tambour.

Le voyant  s'affiche à l'écran. Le hublot reste fermé et le tambour tourne régulièrement pour éviter que le linge ne se froisse. Vous devez vidanger l'eau pour déverrouiller la porte.

Si vous appuyez sur la touche Départ/Pause , l'appareil effectue la phase d'essorage et vidange l'eau.



L'appareil vidange l'eau automatiquement au bout d'environ 18 heures.

- Activez **l'Silence**  option. Les phases d'essorage intermédiaire et final sont supprimées et le programme se termine avec de l'eau dans le tambour. Cela réduit le froissage du linge.

Le voyant  s'affiche. Le hublot reste verrouillé. Le tambour tourne régulièrement pour réduire le froissage. Vous devez vidanger l'eau pour déverrouiller la porte.

Ce programme étant très silencieux, il peut être utilisé de façon optimale la nuit, aux heures creuses, lorsque les tarifs de l'électricité sont plus bas. Certains programmes utilisent plus d'eau pour le rinçage.





Si vous appuyez sur la touche Départ/Pause , l'appareil effectue uniquement la phase de vidange.



L'appareil vidange l'eau automatiquement au bout d'environ 18 heures.

## 7.7 AutoDose Détergent liquide et adoucissant

En appuyant sur ce bouton, vous pouvez :

- activer les deux réservoirs, celui pour le détergent  et l'adoucissant .
- Activer/Désactiver le chargement automatique de la lessive .
- Activer/Désactiver le chargement automatique de l'adoucissant .
- Activer/Désactiver la fonction AutoDose.

Maintenez le bouton AutoDose enfoncé pendant 3 secondes pour accéder au menu de réglages de dosage automatique  3s.



Pour plus de détails, reportez-vous au chapitre « La technologie AutoDose (dosage automatique) ».

## 7.8 Fin programmée



Définissez cette option sur la dernière après la sélection du programme et d'autres options, sinon elle peut être annulée si vous modifiez certains paramètres.

Cette option permet de choisir l'heure de fin d'un programme.

La fin du programme peut être reportée d'une heure à chaque pression du bouton, jusqu'à 24 heures maximum.

L'affichage indique la durée normale du programme avec l'heure de fin du programme (exprimée en heures 0h). La durée minimale sélectionnable correspond à l'heure arrondie au-dessus de la durée maximale d'un programme (par exemple, si la durée du

cycle dure 3 :15 heures, la durée minimale sélectionnable sera de 4h).

Après le départ du programme, le hublot est verrouillé et l'appareil démarre la SensiCare phase. Lorsque l'estimation de la charge se termine, le décompte s'effectue par incréments d'une heure et par incréments d'une minute au cours de la dernière heure.

## 7.9 Prélavage

Avec cette option, vous pouvez ajouter une phase de prélavage à un programme de lavage.

Le voyant correspondant au-dessus de la touche tactile s'allume.

Utilisez cette option pour ajouter une phase de prélavage à 30 °C avant la phase de lavage.

Cette option est recommandée pour le linge très sale, tout particulièrement s'il contient du sable, de la poussière, de la boue ou d'autres particules solides.



Si la phase de prélavage est sélectionnée pendant que l'option AutoDose est active, l'appareil dosera automatiquement la lessive. Après avoir désactivé AutoDose, versez le détergent/l'additif dans une boule doseuse et posez-la dans le tambour.



Cette option permet de prolonger la durée du programme.

## 7.10 Vapeur Repassage Facile

Cette option ajoute une phase de vapeur suivie d'une courte phase anti-froissage à la fin du programme de lavage.





La phase Vapeur peut aider à réduire les plis sur le linge et faciliter le repassage des tissus.

Le voyant correspondant au-dessus de la touche tactile s'allume.

Le voyant  est fixe durant la phase vapeur.



Cette option peut rallonger la durée du programme.

Lorsque le programme s'arrête, l'affichage indique , le voyant  s'éteint et le voyant  et le voyant Départ/Pause  LED sont allumés. Le tambour effectue des mouvements doux pendant environ 30 minutes pour conserver les bénéfices de la vapeur. En appuyant sur n'importe quelle touche, les mouvements anti-froissage s'arrêtent et le hublot se déverrouille, l'appareil propose de nouveau le programme défini précédemment. Lorsque cette option est sélectionnée, pour fonctionner correctement, une petite charge de linge est recommandée.



Pour interrompre la phase anti-froissage, vous pouvez également :

- Appuyez sur le bouton Marche/Arrêt  pendant quelques secondes pour désactiver et activer l'appareil.
- tourner le sélecteur de programme sur une autre position.

## 7.11 Permanent Rinçage Plus

Cette fonction vous permet d'ajouter un rinçage supplémentaire lorsque vous sélectionnez un nouveau programme.

Cette option est à utiliser pour les personnes allergiques aux lessives et dans les régions où l'eau est douce.

Pour **activer/désactiver** cette option  3s, maintenez le bouton Température enfoncé pendant 3 secondes jusqu'à ce que le voyant  s'allume/s'éteigne sur l'affichage.

Lorsqu'il est allumé, l'appareil active cette option par défaut après avoir désactivé ou changé/réinitialisé le programme.



Cette option rallonge la durée du programme.

## 7.12 Départ à distance

Une simple pression sur ce bouton  active la fonction Départ à distance qui vous permet de démarrer, de mettre en pause et d'arrêter l'appareil à distance.

Activer la fonction Départ à distance pour verrouiller la porte, la machine passe alors en mode veille.

Pour quitter cet état, appuyez à nouveau sur le bouton et désactivez-le.

## 7.13 Départ/Pause

Appuyez sur le bouton Départ/Pause  pour démarrer l'appareil, le mettre en pause ou interrompre un programme en cours.



L'icône  signifie que vous pouvez mettre le cycle en pause et ajouter ou retirer des vêtements. Pour plus de détails, lisez la section « Ouverture de la porte - Ajouter des vêtements ».

# 8. RÉGLAGES



## 8.1 Introduction



En appuyant sur une combinaison de touches, **ne pas incliner** vos doigts vers le bas. Les capteurs des touches situées en-dessous sont sensibles et peuvent interférer avec votre choix.

## 8.2 Sécurité enfants

Avec cette option, vous pouvez empêcher les enfants de jouer avec le bandeau de commande.

Pour **activer/désactiver** cette option  3s, maintenez le bouton Essorage appuyé pendant 3 secondes jusqu'à ce que le voyant  s'allume/s'éteigne sur l'affichage.

Lorsqu'il est allumé, l'appareil active cette option par défaut après avoir désactivé ou changé/réinitialisé le programme. Si vous appuyez sur une touche, le voyant  clignote pour indiquer que les touches sont verrouillées.

La Sécurité enfants n'est pas disponible pendant les quelques secondes suivant la mise en marche de l'appareil.

## 8.3 Signaux sonores

Cet appareil est doté de signaux sonores différents qui se déclenchent lorsque :

- Vous mettez en fonctionnement l'appareil (signal court spécial).
- Vous mettez à l'arrêt l'appareil (signal court spécial).
- Vous appuyez sur une touche (clic).
- Vous avez effectué une mauvaise sélection (3 signaux courts).
- Le programme est terminé (suite de signaux pendant environ 2 minutes).
- L'appareil présente une anomalie de fonctionnement (suite de signaux courts pendant environ 5 minutes).

Pour **activer/désactiver** les signaux sonores lorsque le programme est terminé, appuyez simultanément sur les boutons Prélavage et Vapeur Repassage Facile pendant environ 2 secondes. L'affichage indique bON/bOF.



Si vous désactivez les signaux sonores, ils continueront à retentir si l'appareil présente une anomalie de fonctionnement. Lorsqu'elle est désactivée, seul le jingle de fin de cycle n'est pas lancé.

## 8.4 Compteur des heures de fonctionnement

Il est possible de visualiser la durée totale de fonctionnement de l'appareil en heures, à partir de la première mise sous tension. Cette valeur calcule la durée de fonctionnement des cycles (n'inclut pas les pauses et le délai de départ différé). Pour visualiser cette valeur, procédez comme suit :

1. Mettez en fonctionnement l'appareil en appuyant sur Marche/Arrêt<sup>①</sup> la touche.
2. Appuyez sur les boutons Légère et Linge peu sale et maintenez-les enfoncés pendant quelques secondes.
3. Au bout de 3 secondes, le nombre total d'heures de fonctionnement de l'appareil s'affiche : par exemple pour 1276 heures, le texte Hr s'affiche pendant 2 secondes, 12 (milliers et centaines) pendant 2 secondes et 76 (dizaines et unités).
4. Pour quitter ce mode, appuyez sur n'importe quel bouton.



Si la procédure ne fonctionne pas (en raison d'un délai écoulé ou d'une combinaison de touches erronée), mettez à l'arrêt l'appareil et répétez la procédure depuis le début.

## 8.5 Valeurs d'usine par défaut

Cette fonction permet de restaurer les options d'usine par défaut. Pour **activer** cette option suivez les étapes ci-dessous :

1. Mettez en fonctionnement l'appareil en appuyant Marche/Arrêt<sup>①</sup> sur la touche.
2. Appuyez sur les boutons Normal et Légère et maintenez-les enfoncés pendant quelques secondes.
3. L'affichage indique — — — pendant environ 5 secondes.

## 9. AVANT LA PREMIÈRE UTILISATION



Durant l'installation ou avant la première utilisation, vous constaterez peut-être la présence d'un peu d'eau dans l'appareil. De l'eau résiduelle peut rester dans l'appareil à la suite d'un test fonctionnel effectué en usine pour garantir que l'appareil est en parfait état de fonctionnement et que vous n'aurez aucun problème au moment de l'achat.

1. Assurez-vous d'avoir retiré tous les boulons de transport de l'appareil.
2. Assurez-vous que l'alimentation électrique fonctionne et que le robinet d'eau est ouvert.

3. Assurez-vous de remplir les réservoirs AutoDose avec de la lessive liquide et de l'assouplissant . Reportez-vous au paragraphe « AutoDoseRéglages de base » dans le chapitre « Technologie AutoDose ».
4. Versez 2 litres d'eau dans le tambour. Cela active le système de vidange.
5. Sélectionnez et faites démarrer, à vide, un programme pour le coton à la température la plus élevée possible. Cela élimine toute salissure éventuelle du tambour et de la cuve.

## 10. LA TECHNOLOGIE AUTODOSE (DOSAGE AUTOMATIQUE)



Lisez attentivement ce chapitre.

### 10.1 Introduction

Utiliser la bonne dose de lessive et d'assouplissant permet de mieux prendre

soin du linge, et garanti de bonnes performances de lavage.

Utiliser trop de lessive endommage les vêtements ; en utiliser trop peu ne garantit pas de bonnes performances de lavage.

Cet appareil est doté d'un système de dosage automatique capable de libérer la quantité de lessive et d'assouplissant idéale pour préserver l'intégrité du tissu et la vivacité des couleurs.

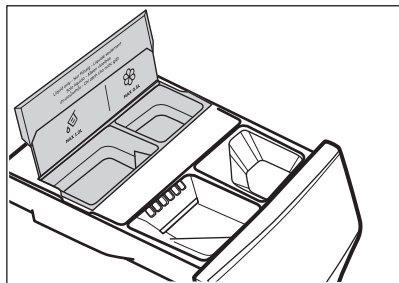

☒ AutoDose réservoir de détergent liquide.

☘ Réservoir d'assouplissant AutoDose.

**L'appareil est pré-réglé par l'usine pour correspondre à la plupart des habitudes des consommateurs.**

Une fois le programme lancé, l'appareil libère automatiquement la bonne quantité de lessive et d'assouplissant en fonction de la charge de linge réelle, si AutoDose les indicateurs ☒ et/ou ☘ sont affichés.



Dans certains programmes, AutoDose est désactivé (les voyants ☒ et/ou ☘ sont pas affichés et l'affichage indique **OFF**) car certains vêtements nécessitent une lessive ou des traitements spéciaux. Si tel est le cas, versez la lessive et les autres produits de traitement dans le compartiment de remplissage manuel approprié. Veuillez vous reporter au paragraphe « AutoDose et compatibilité des options avec les programmes » dans le chapitre « Programmes ».



De plus amples explications sur AutoDose et l'activation des réglages avancés sont disponibles en téléchargeant l'application.

## 10.2 AutoDoseréglages de base

**Les doses prédéfinies en usine pour une charge importante sont de 85 ml pour le réservoir de lessive et de 25 ml pour le réservoir d'assouplissant : il s'agit de la configuration optimale pour répondre à la majorité des conditions d'utilisation. L'appareil utilisera ces réglages pour calculer le dosage précis de chaque lavage en fonction du volume de la charge.**

Cependant, dans des conditions extrêmes (eau très douce ou très dure) et pour un type de lessive particulier (comme une lessive très compacte), nous vous recommandons d'ajuster les dosages prédéfinis en suivant les indications inscrites sur l'emballage de la lessive ou de l'assouplissant : par exemple, si vous utilisez une lessive très compacte, le dosage prédéfini doit être réduit considérablement.

Si les résultats de lavage ne sont pas satisfaisants ou s'il y a trop de mousse durant le lavage, il se peut que vous deviez changer le réglage d'usine. Lisez le paragraphe « AutoDose Mode de configuration » pour savoir comment changer les réglages de base, mais auparavant :

### 1. Identifiez le niveau de dureté de l'eau.

Consultez le niveau de dureté de l'eau dans votre région. Les niveaux sont généralement indiqués comme suit : douce, moyenne et dure.

Si nécessaire, contactez votre compagnie des eaux pour connaître la dureté de l'eau de votre région.

### 2. Identifiez le dosage en lessive personnalisé.

Consultez l'étiquette sur l'emballage de la lessive/de l'assouplissant conseillant la quantité à utiliser. Pour le détergent, la quantité suggérée est la combinaison de trois facteurs différents :

- Niveau de dureté de l'eau (voir le tableau suivant) ;
- Un degré de salissure normal du linge ;
- La capacité nominale de l'appareil (par ex. capacité de charge maximale de 11.0 kg). Si la capacité nominale

inscrite sur le récipient du détergent se rapporte à des appareils de capacité inférieure, le dosage personnalisé doit être augmenté de 20 % par rapport au dosage proposé.



Par exemple, pour une machine d'une capacité nominale de 8 kg, avec une eau moyenne et un niveau de salissure normal, le dosage est reconnu par le croisement des dosages figurant sur l'étiquette du détergent.

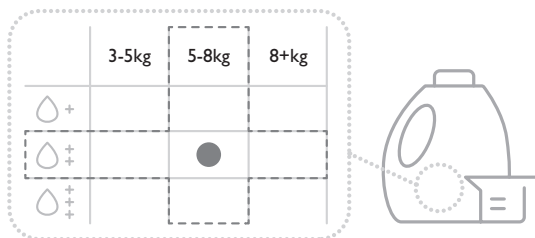

## Niveaux de dureté de l'eau

Degrés	Plage de dureté de l'eau				
	°f <sup>1)</sup>	°d <sup>2)</sup>	°e <sup>3)</sup>	mmol/l	ppm
Élevé - <b>C03</b>	>25	>14	>17	>2.5	>250
Moyenne - <b>C02<sup>4)</sup></b>	15 - 25	8 - 14	0 - 17	1.5 - 2.5	150 - 250
Faible - <b>C01</b>	<15	<8	<10	<1.4	<140

1) degrés français

2) degrés allemands

3) degrés anglais

4) Réglages d'usine, capables de répondre à la plupart des conditions d'utilisation.

## Réglage de la dureté de l'eau

Lorsque l'appareil est allumé pour la première fois, un écran de configuration spécial s'affiche : l'utilisateur est invité à régler immédiatement le niveau de dureté de l'eau. Trois niveaux sont disponibles :

1. Élevé - **C03**
2. Moyen - **C02**
3. Faible - **C01**

### Pour modifier l'option sélectionnée :

- Appuyez sur Température pour augmenter le niveau.

- Appuyez sur Essorage pour diminuer le niveau.

Appuyez sur le bouton Départ/Pause  pour confirmer la configuration.

Il existe des configurations de dose normales prédéfinies pour chaque niveau de dureté de l'eau. Pour la lessive (n'indique qu'un exemple) :

1. Élevé - **100 ml**
2. Moyen - **85 ml**
3. Faible - **65 ml**

La configuration de dureté de l'eau est également accessible ultérieurement via les paramètres de configuration.



Si l'utilisateur configure ultérieurement la dose normale pour le détergent ou l'adoucissant, les paramètres de dose normale prédéfinis, seront remplacés.

### 10.3 AutoDose - Configuration du mode Standard

L'appareil est configuré en mode Standard par défaut, avec les réservoirs de détergent et d'adoucissant activés.



Cette option sera mémorisée pour chaque programme jusqu'à ce qu'elle soit modifiée par l'utilisateur. Cela s'applique également si l'utilisateur éteint l'appareil ou en cas de panne de courant.

1. Appuyez sur le bouton AutoDose pour modifier l'option.
1. Il existe quatre options possibles :
  - Détergent et adoucissant, et
  - Détergent uniquement
  - Adoucissant uniquement
  - Désactivez
2. Appuyez sur le bouton AutoDose pour parcourir cette séquence d'états (lorsqu'elle atteint la fin, elle est reprise depuis le début).



Si un programme ne prend en charge aucune des options, il sera simplement ignoré.

3. Chaque fois que vous appuyez sur le bouton AutoDose, les voyants de détergent , d'adoucissant ou d'arrêt correspondants s'allument/s'éteignent.

### 10.4 AutoDose - Configuration du mode Double



**Pour que cette option soit disponible sur le bandeau de commande, cette fonction doit être activée dans l'application.**  
**Si elle est désactivée ultérieurement dans l'application, elle n'est plus disponible dans le bandeau de commande.**

En mode Double, les deux compartiments peuvent être remplis avec deux détergents différents.

La touche permet de basculer entre les compartiments et d'activer/désactiver l'utilisation de deux détergents différents, le second remplaçant l'adoucissant dans le compartiment correspondant.



Si cette option est activée, elle sera mémorisée pour chaque programme jusqu'à ce qu'elle soit modifiée par l'utilisateur. Cela s'applique également si l'utilisateur éteint l'appareil ou en cas de panne de courant.

1. Appuyez sur le bouton AutoDose pour modifier l'option.
1. Il existe trois options possibles :
  - Détergent primaire uniquement sur
  - Détergent secondaire uniquement sur
  - ARRÊT
2. Appuyez sur la touche AutoDose pour parcourir cette séquence d'états (lorsqu'elle atteint la fin, elle est reprise depuis le début).



La fonction AutoDose est activée par défaut pour l'un des deux détergents dans la plupart des programmes. Pour les programmes pour lesquels un détergent ou un autre n'est pas disponible, l'état indisponible est simplement ignoré lorsque vous passez d'un programme à l'autre à l'aide de la touche. Si les deux détergents ne sont pas disponibles, l'affichage indique « AutoDose OFF » et le fait d'appuyer sur la touche AutoDose génère un signal d'erreur et clignote trois fois les symboles « AutoDose OFF ».

## 10.5 AutoDose - Configuration du mode lié



**Pour que cette option soit disponible sur le bandeau de commande, cette fonction doit être activée dans l'application. Si elle est désactivée ultérieurement dans l'application, elle n'est plus disponible dans le bandeau de commande.**

En mode lié, les deux compartiments peuvent être remplis avec le même détergent pour augmenter la capacité à exécuter plus de cycles. Le compartiment à partir duquel le détergent est distribué est automatiquement géré par l'appareil



Si cette option est activée, elle sera mémorisée pour chaque programme jusqu'à ce qu'elle soit modifiée par l'utilisateur. Cela s'applique également si l'utilisateur éteint l'appareil ou en cas de panne de courant.

- Appuyez sur le bouton AutoDose pour modifier l'option.
- Il existe deux options possibles :
  - Détergent lié
  - Désactivez
- Appuyez sur le bouton AutoDose pour parcourir cette séquence d'états

(lorsqu'elle atteint la fin, elle est reprise depuis le début).



Si le détergent lié n'est pas disponible pour un programme donné, l'affichage indique « AutoDose OFF » et une pression sur la touche AutoDose génère un signal d'erreur, activant trois fois les symboles « AutoDose OFF ».



## 10.6 AutoDose Mode de configuration standard



Entrez dans AutoDose le mode de configuration avant de procéder au réglage d'un programme. Le mode de configuration peut annuler les réglages temporaires.

- Appuyez sur Marche/Arrêt pendant quelques secondes pour activer l'appareil.
  - Attendez environ 10 secondes que l'appareil effectue les vérifications internes.
  - Pour passer en mode configuration, maintenez les boutons AutoDose et enfoncées simultanément **3** pendant quelques secondes jusqu'à ce que les voyants clignotants du réservoir de détergent et du réservoir d'adoucesseur et le mode sélectionné s'affichent. Les chiffres Température et Essorage affichent des « flèches » indiquant le bouton sur lequel appuyer pour augmenter ou diminuer la dose normale.
  - Pour passer à la configuration de dose normale de l'adoucesseur, pour désactiver la fonction AutoDose ou, si elle est activée, passer à un mode différent, l'utilisateur peut appuyer à nouveau sur la touche AutoDose.
- L'ordre des options de configuration est le suivant :
- Dose normale de détergent
  - Dose normale d'adoucesseur
  - AutoDose DÉSACTIVÉ
  - Dose normale liée, **si activée dans l'application, sinon ignorée.**

- Dureté de l'eau

5. Pour ajuster la dose normale des compartiments Détergent  et Adoucissant , appuyez sur le bouton Température pour augmenter et sur le bouton Essorage pour diminuer la dose : chaque pression ajustera la dose par incréments de 1 ml.

Appuyer sur les boutons et les maintenir enfoncés pendant plus d'une seconde pour augmenter l'incrément à 10 ml/étape.

6. Appuyer à nouveau sur le bouton AutoDose pendant la configuration de la dose normale de l'adoucisseur, pour désactiver la fonction AutoDose.

Les chiffres de l'affichage indiquent « OFF » et le symbole OFF AutoDose est allumé.





Toute la fonction AutoDose est désactivée, quel que soit le mode actif précédent. Il n'y a aucun moyen d'éteindre les réservoirs individuellement

7. Pour enregistrer et quitter la configuration AutoDose, l'utilisateur peut effectuer l'une des opérations suivantes :
  - Rester inactif pendant 10 s
  - Tourner le bouton rotatif
  - Appuyez sur Départ/Pause 

### AutoDose Mode de configuration lié



**Pour que cette option soit disponible sur le bandeau de commande, cette fonction doit être activée dans l'application. Si elle est désactivée ultérieurement dans l'application, elle n'est plus disponible dans le bandeau de commande.**

1. Pour passer en mode configuration, maintenez les boutons AutoDose et enfoncées simultanément **3** pendant quelques secondes jusqu'à ce que les voyants clignotants  du réservoir de détergent et du réservoir d'adoucisseur  et le mode sélectionné s'affichent.

Si elle est activée dans l'application, la dose normale de détergent lié s'affiche après avoir saisi la configuration en mode lié. Sinon, si elle n'est pas activée, le mode lié apparaît sur OFF.

2. Pour ajuster la dose normale du compartiment Détergent , appuyez sur le bouton Température pour augmenter et sur le bouton Essorage pour diminuer la dose : chaque pression ajustera la dose par incréments de 1 ml. Appuyer sur les boutons et les maintenir enfoncés pendant plus d'une seconde pour augmenter le

Appuyer sur les boutons et les maintenir enfoncés pendant plus d'une seconde pour augmenter l'incrément à 10 ml/étape.



3. Pour enregistrer et quitter la configuration AutoDose, l'utilisateur peut effectuer l'une des opérations suivantes :
  - Rester inactif pendant 10 s
  - Tourner le bouton rotatif
  - Appuyez sur Départ/Pause 

### AutoDose Réglage de dureté de l'eau

Dans Configuration, l'utilisateur peut activer le bouton AutoDose jusqu'à ce qu'il atteigne le paramètre de dureté de l'eau.

1. Pour régler le niveau de dureté de l'eau, appuyez sur les boutons Température et Essorage .



Ce paramètre déclenchera une action uniquement si l'utilisateur n'a pas déjà défini une dose normale personnalisée pour le détergent  et l'adoucissant .

2. Pour enregistrer et quitter la configuration AutoDose, l'utilisateur peut effectuer l'une des opérations suivantes :
  - Rester inactif pendant 10 s
  - Tourner le bouton rotatif
  - Appuyez sur Départ/Pause 

## 10.7 Distributeur de lessive avec AutoDose réservoirs et compartiments manuels



Lorsque vous utilisez de la lessive et n'importe quel autre type de traitement, suivez toujours les instructions figurant sur l'emballage du produit. Dans tous les cas, nous vous recommandons de ne pas dépasser le niveau maximal indiqué sur chaque compartiment (**MAX**).

Si les deux réservoirs AutoDose sont activés dans le programme sélectionné, la lessive liquide et l'assouplissant se chargent automatiquement.

Si l'un des réservoirs AutoDose ou les deux sont désactivés (OFF) pour le programme sélectionné, versez à la main le(s) produit(s) dans le bon compartiment.

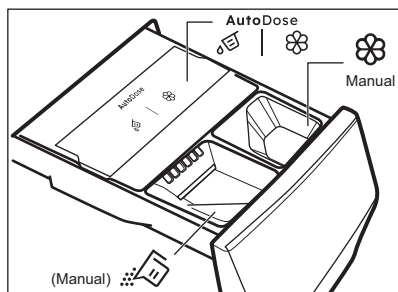

- | AutoDose réservoirs pour lessive liquide et adoucissant .



### AVERTISSEMENT!

**Ne mettez pas de détergent en poudre dans le AutoDose compartiment.**

- Compartiment manuel pour la phase de lavage : **poudre ou détergent liquide.**



Si vous utilisez un détergent liquide, assurez-vous que le **bac spécial pour le détergent liquide** est inséré. Reportez-vous au paragraphe « Remplissage manuel du produit de lavage et des additifs » dans ce chapitre. Le bac pour la lessive liquide se trouve à l'intérieur du tambour.

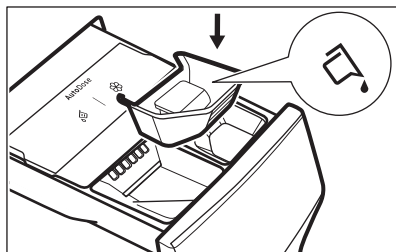

- Compartiment manuel pour **additifs** liquides (adoucissant, conditionneur, amidon).
- **MAX** Niveau maximal pour la quantité de détergent/d'additifs.

## 10.8 Ajout du produit de lavage et des additifs dans le système AutoDose



Veuillez lire le paragraphe « Détergents et autres additifs » du chapitre « Conseils ».



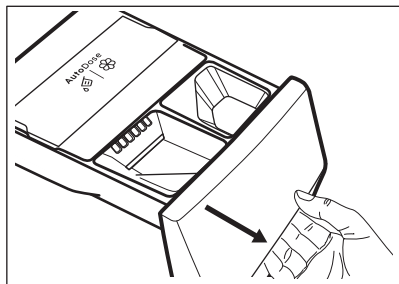

Nous vous recommandons de ne pas dépasser le niveau maximal indiqué (**MAX**).

1. Ouvrez le distributeur de produit.

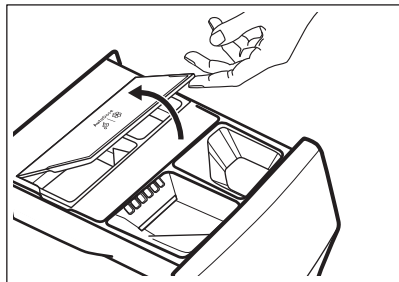

2. Soulevez le couvercle AutoDose.



3. Versez doucement de la lessive liquide uniquement, dans le AutoDose réservoir pour la lessive . Remplissez-le jusqu'au repère maximal **MAX**.

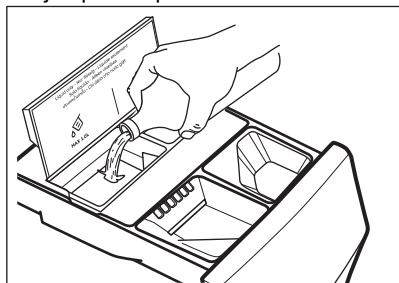

4. Versez doucement l'assouplissant uniquement, dans le réservoir AutoDose pour l'assouplissant . Remplissez-le jusqu'au repère maximal **MAX**.

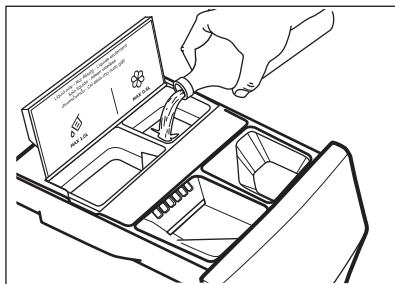

5. Abaissez le couvercle du compartiment AutoDose.

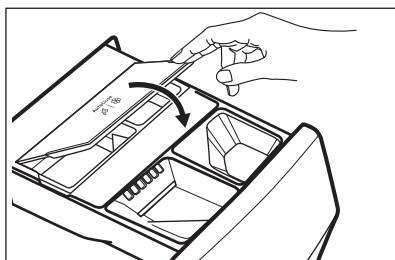

6. Refermez doucement le distributeur de produit de lavage, jusqu'à sentir un déclic.

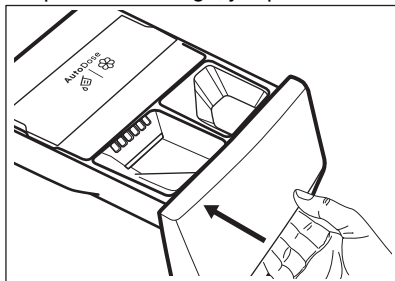

## 10.9 AutoDose indication niveau bas



Ne remplissez pas les réservoirs AutoDose tant que l'appareil ne vous indique pas que l'un des réservoirs, ou les deux, sont vides.

Lorsque le niveau de détergent dans le réservoir activé est bas, l'indicateur correspondant clignote lentement et en continu sur l'affichage.

Il cesse de clignoter lorsque le compartiment est rempli.

Si le réservoir n'est pas rempli au démarrage d'un programme, l'indicateur cesse de clignoter et reste allumé en continu. Une fois le programme terminé, il recommence à clignoter.

Sauf si AutoDose est désactivé, si un compartiment présente un niveau bas, le dosage défini pour ce compartiment s'affiche pendant quelques secondes à chaque ouverture du bac, pour vous rappeler qu'un remplissage est nécessaire.

Si le niveau est bas dans les deux réservoirs, les deux indicateurs clignotent, mais seul le dosage défini pour la lessive s'affiche.



Si les réservoirs sont remplis avant la première mise en marche de l'appareil, le voyant AutoDose ne clignotera pas.

#### **⚠ ATTENTION!**

Les réservoirs doivent être remplis avec la même marque et le même type de lessive/assouplissant/additif que ceux utilisés précédemment. Si ce n'est pas le cas, nettoyez les réservoirs avant de les remplir.

### **10.10 Ajout manuel de produit de lavage et des additifs**

Il se peut que vous deviez utiliser une lessive ou un assouplissant différents de ceux utilisés dans les réservoirs AutoDose. Tout d'abord, assurez-vous que les réservoirs AutoDose sont désactivés, puis versez la lessive et/ou les autres traitements dans les compartiments à remplissage manuel.



Ne dépassez pas le niveau maximal indiqué (**MAX**).

1. Ouvrez le distributeur de produit.

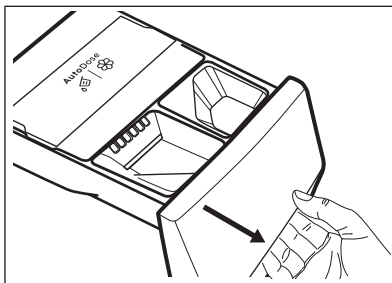

2. Versez la lessive en poudre dans le compartiment . En cas d'utilisation d'un produit de lavage liquide, reportez-vous au chapitre « Remplissage manuel du produit de lavage liquide ».

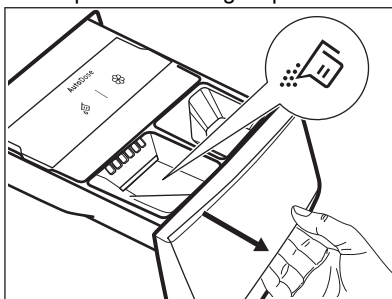

3. Si vous souhaitez en utiliser, versez l'assouplissant dans le compartiment



Manual

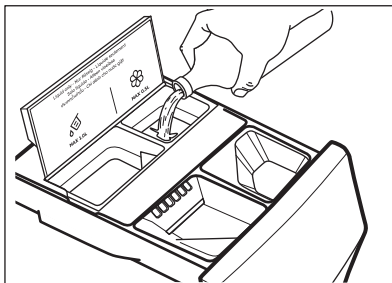

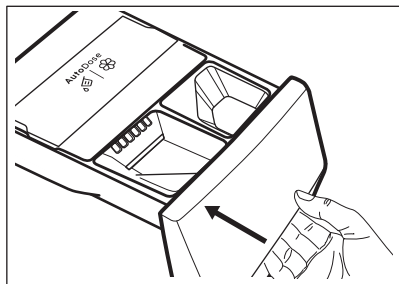

4. Refermez doucement le distributeur de produit de lavage, jusqu'à sentir un déclic.

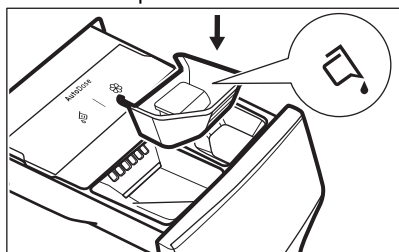

## Remplissage manuel du produit de lavage liquide

1. Insérez le compartiment réservé à la lessive liquide.



2. Versez le produit de lavage liquide dans le compartiment .

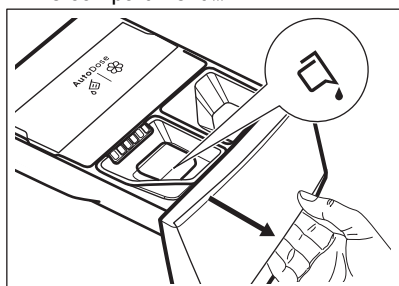

3. Refermez doucement le distributeur de produit de lavage, jusqu'à sentir un déclic.

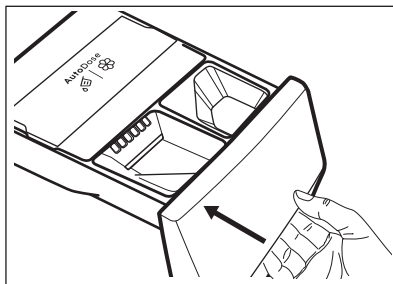

Si vous n'utilisez pas la machine pendant 4 semaines ou plus alors que les réservoirs sont pleins, la lessive/l'assouplissant peuvent devenir visqueux ou sécher. Il est nécessaire de nettoyer le bac comme indiqué dans le chapitre « Entretien et nettoyage ».

## 10.11 Voyant bac ouvert

Lorsqu'un programme est en cours, le bac à détergent doit toujours être fermé.

Un capteur situé dans le bac détecte si le bac est ouvert (ou mal fermé) lorsque le programme est en cours. Dans ce cas, l'appareil se met immédiatement en pause.

Si vous appuyez sur le bouton Départ/Pause

 un signal sonore d'erreur est émis, tout ce que contient l'affichage disparaît, à l'exception des voyants AutoDose qui restent allumés pendant quelques secondes. Ensuite, l'affichage repasse au précédent mode Pause.

Cela se produit même si l'utilisateur a désactivé la fonction AutoDose.

Pour relancer le programme, assurez-vous que le bac est correctement fermé et appuyez sur le bouton Départ/Pause .

# 11. PROGRAMMES

## 11.1 Application et programmes cachés supplémentaires

Notre application propose **une large gamme de programmes cachés supplémentaires**. Connectez l'appareil à Appli et vous pourrez choisir le programme qui correspond le mieux à vos besoins.





Les noms des programmes sont susceptibles d'être modifiés sans préavis en fonction des exigences du marché.



Dans l'application, vous trouverez une description complète de chaque programme.

Outdoor	Rideaux	Lin
Doudounes	Oreiller	Rapide 1 pièce
Equipements de sport	Serviettes	Vapeur Cashmere
Doudounes	Poils d'animaux	Vapeur (rafraîchir)
Foot/Rugby	Vapeur Repassage Facile	Chemises
Ski	Anti-allergie	Lavage tambour
Chaussures de sport	Bébé	Soie
Draps XL		

## 11.2 Tableau des programmes

### Programmes de lavage

Programme	Description du programme
<b>Programmes de lavage</b>	
QuickCare 59min	<b>Coton et tissus synthétiques mixtes.</b> Idéal pour laver votre linge quotidien en peu de temps, pour un meilleur entretien des vêtements et un bon nettoyage déjà à 30 °C.   La durée standard du programme a été développée pour 5 kg de linge. Si vous lavez une charge plus petite ou plus importante, le temps de lavage diminue ou augmente.
Coton	<b>Coton blanc et couleurs.</b> Normalement et très sale.
Synthétiques	<b>Articles en textiles synthétiques ou mélangés.</b> Articles normalement sales.
Déliçats	<b>Textiles déliçats tels que l'acrylique, la viscose et les tissus mélangés nécessitant un lavage en douceur.</b> Degré de salissure normal.
Laine  	<b>Lainages lavables en machine,</b> lainages lavables à la main et autres textiles portant le symbole « lavage à la main ». <b>1)</b>
Essorage/Vidange	<b>Tous textiles, excepté la laine et les tissus déliçats.</b> Pour essorer le linge et vidanger l'eau dans le tambour.

Programme	Description du programme
Rinçage	<b>Tous textiles, excepté la laine et les tissus délicats.</b> Programme pour rincer et essorer le linge. La vitesse d'essorage par défaut correspond à la vitesse utilisée pour essorer les articles en coton. Réduisez la vitesse d'essorage en fonction du type de linge. Si nécessaire, sélectionnez la fonction Rinçage Plus pour ajouter des rinçages. Avec une vitesse d'essorage peu élevée, l'appareil effectue des rinçages délicats et un essorage court.
Hygiène  	<b>Certifié par Swisstatest.</b> combine un cycle de lavage et vapeur pour éliminer plus de 99,99 % des bactéries et virus*, au-dessus de 60°C. <b>2)</b> Le pollen et les allergènes sont également réduits pour des vêtements propres et hygiéniques après chaque lavage.
Jeans	<b>Vêtements en denim normalement sales.</b> Ce programme effectue une phase de rinçage en douceur idéale pour les articles en jean, qui réduit le délavage et empêche les résidus de lessive en poudre de s'accrocher aux fibres.
SportWear	<b>Tenue de sport, fibres synthétiques comme le polyester, mélanges polyester/élasthane, polyamide.</b> Convient pour éliminer la sueur et les salissures corporelles des vêtements de sport techniques.
Rapide 20 min.	<b>Articles en coton et synthétiques</b> légèrement sales ou portés une seule fois.
Eco 40-60	<b>Cycle faible énergie pour articles en coton lavables à 40 ou 60 °C,</b> aucune option ne peut être activée Diminue la température et prolonge le temps pour obtenir de bons résultats de lavage. <b>3)</b>

1) Pendant ce cycle, le tambour est en rotation lente pour assurer un lavage en douceur. Le tambour peut donner l'impression de ne pas tourner ou de ne pas tourner correctement, mais ce fonctionnement est normal pour ce programme..

2) Testés pour Staphylococcus aureus, Enterococcus faecium, Candida albicans, Pseudomonas aeruginosa et MS2 Bacteriophage sur un test externe effectué par Swisstatest Testmaterialien AG en 2021 (Rapport d'essai n° 202120117).

3) Conformément au règlement UE 2019/2023, ce programme à 40 °C peut nettoyer du linge en coton normalement sale déclaré lavable à 40 °C ou 60 °C, dans le même cycle. Pour la température atteinte pour le linge, la durée du programme et d'autres données, veuillez consulter le chapitre « Valeurs de consommation ».

### Programmer la température, la vitesse de rotation maximale et la charge maximale

Programme	Température par défaut Plage de températures	Vitesse d'essorage de référence Plage de vitesses d'essorage	Charge maximale
QuickCare 59min	30 °C 60 °C - 30 °C	1400 tr/min 1400 tr/min - 400 tr/min	8.0 kg
Coton	40 °C 90 °C - Froid	1400 tr/min 1400 tr/min - 400 tr/min	11.0 kg
Synthétiques	30 °C 60 °C - Froid	1200 tr/min 1200 tr/min - 400 tr/min	5.0 kg
Délicats	30 °C 40 °C - Froid	800 tr/min 1200 tr/min - 400 tr/min	2.0 kg
Laine  	40 °C 40 °C - Froid	1200 tr/min 1200 tr/min - 400 tr/min	2.0 kg

Programme	Température par défaut Plage de températures	Vitesse d'essorage de référence Plage de vitesses d'essorage	Charge maximale
Essorage/Vidange	-	1400 tr/min 1400 tr/min - 400 tr/min	11.0 kg
Rinçage	-	1400 tr/min 1400 tr/min - 400 tr/min	11.0 kg
Hygiène 	60 °C	1400 tr/min 1400 tr/min - 400 tr/min	11.0 kg
Jeans	30 °C 40 °C - Froid	800 tr/min 1200 tr/min - 400 tr/min	4.0 kg
SportWear	30 °C 60 °C - Froid	1200 tr/min 1200- 400 tr/min	5.0 kg
Rapide 20 min.	20 °C 20 °C - Froid	1200 tr/min 1400 tr/min - 400 tr/min	3.0 kg
Eco 40-60	1)	1400 tr/min 1400 tr/min - 400 tr/min	11.0 kg





1) La température de ce programme n'est pas visible sur l'affichage et est automatiquement réglée.





## Compatibilité des options de programme



Les options ne sont pas compatibles avec tous les programmes de lavage, une option peut en exclure une autre.. Dans ce cas, l'appareil ne vous permet pas de régler la préférence incompatible ensemble.

Veillez à ce que l'écran et les touches soient toujours propres et sèches.

	QuickCare 59min	Coton	Synthétiques	Délicats	 Laine	Essorage/Vidange	Rinçage	Hygiène 	Jeans	SportWear	Rapide 20 min.	Eco 40-60
<b>AutoDose</b>												
 Détergent AutoDose	■	■	■	■				■	■	■	■	■
 AutoDose Assouplissant	■	■	■	■	■		■	■	■	■	■	■

	QuickCare 59min	Coton	Synthétiques	Délicats	 Laine	Essorage/Vidange	Rinçage	 Hygiène	Jeans	SportWear	Rapide 20 min.	Eco 40-60
<b>AutoDose</b>												
<b>Autres</b>												
Essorage	■	■	■	■	■	■	■	■	■	■	■	■
 Arrêt cuve pleine	■	■	■	■	■		■	■	■	■		■
 Silencieux		■	■	■					■	■		
--- Sans essorage						■ 1)	■					
Fin programmée	■	■	■	■	■	■	■	■	■	■	■	■
Prélavage		■	■							■		
Vapeur Repassage Facile 2)	■	■	■					■	■	■		
Rinçage Plus	■	■	■	■			■	■	■	■		

1) Si vous sélectionnez les options Sans essorage, l'appareil effectue uniquement une vidange.

2) Cette option n'est pas disponible avec des températures de lavage inférieures à 40 °C.

### Détergents adaptés aux programmes de lavage

Programme	Poudre universelle 1)	Produit lessiviel liquide universel	Produit lessiviel liquide pour couleurs	Laine délicate	Programmes spéciaux
Coton	▲	▲	▲	--	--
Synthétiques	▲	▲	▲	--	--
Délicats	--	--	--	▲	▲
Laine	--	--	--	▲	▲
Hygiène	▲	▲	--	--	▲
Jeans	--	--	▲	▲	▲
SportWear	--	▲	▲	--	▲
Rapide 20 min.	--	▲	▲	--	--
Eco 40-60	▲	▲	▲	--	--

1) À une température supérieure à 60 °C, l'utilisation de détergent en poudre est recommandée.

▲ = Recommandé

-- = Déconseillé

## 11.3 Vapeur programmes

Les programmes Vapeur peuvent être utilisés pour défroisser et aérer les vêtements (comme les cotons, les synthétiques, les tissus mixtes, y compris les tissus délicats) qui ont juste besoin d'être rafraîchis, en peu de temps, en évitant le lavage.

Les fibres des textiles sont détendues et le repassage devient donc plus simple. Une fois le cycle terminé, sortez rapidement le linge du tambour.

**NE PAS** sélectionner ce mode pour ce type d'articles :

- Linge non adapté au sèche-linge.
- Articles portant une étiquette « Séchage à sec uniquement ».



N'utilisez aucun produit de lavage ! Les Vapeur programmes n'éliminent pas les odeurs prononcées et n'effectuent aucun cycle hygiénique. Après le traitement à la vapeur, le linge peut être humide. Suspendez les articles pendant quelques minutes..

### Le parfum (Electrolux Steam Fragrance)

Le Electrolux Steam Fragrance vous permet de rafraîchir même vos vêtements délicats, en éliminant les plis et en ajoutant de la fraîcheur grâce à un doux parfum développé exclusivement par **Electrolux**. En rafraîchissant vos vêtements avec de la vapeur, plutôt qu'en effectuant des cycles de lavage complets, vous conserverez plus longtemps l'aspect et la sensation de neuf de vos vêtements. Vous pouvez même utiliser le parfum en toute sécurité avec les

programmes Cachemire et Vapeur, s'ils sont disponibles, pour les tissus délicats comme le cachemire et la laine. Lorsque vous traitez une charge plus petite, réduisez le dosage du parfum et la durée du cycle : en seulement quinze minutes, vos vêtements retrouveront cette sensation de « fraîchement lavés ».

Lisez attentivement les instructions fournies avec le parfum.

#### VEILLES À NE PAS :

- sécher en machine les vêtements lavés avec le parfum. L'odeur s'évaporerait.
- utiliser le parfum pour d'autres usages que ceux décrits ici.
- utiliser le parfum sur des vêtements neufs. Les vêtements neufs peuvent contenir des résidus de produits de finition qui sont incompatibles avec le parfum.



Le parfum est disponible sur la boutique en ligne **Electrolux** ou chez un revendeur agréé.

## 11.4 Programmes préférés

Cette position de sélecteur est disponible une fois l'appareil connecté au Wi-Fi.

Le programme préféré ne peut être réglé et enregistré via l'application qu'en choisissant dans la liste des programmes disponibles.

Une fois que le programme préféré est réglé, vous pouvez le sélectionner via l'application ou en tournant le sélecteur de programme dans la position appropriée : le voyant correspondant s'allume et les informations affichées sont mises à jour en conséquence.



Le programme préféré peut être annulé via la commande App associée ou en appuyant sur la combinaison de touches Factory Default.

## 11.5 Woolmark Premium Wool Care - Bleu



Le cycle de lavage de la laine de cet appareil a été testé et approuvé par The Woolmark Company pour le lavage des vêtements en laine portant une étiquette « lavage à la main », à condition que les produits soient lavés conformément aux instructions figurant sur l'étiquette du vêtement et à celles émises par le fabricant de cette machine à laver.

M2305

## 12. 📶 WI-FI - RÉGLAGE DE LA CONNECTIVITÉ

Ce chapitre explique comment connecter l'appareil intelligent au réseau Wi-Fi et le relier aux dispositifs mobiles.

Grâce à cette fonctionnalité, vous pouvez recevoir des notifications, commander et surveiller votre appareil depuis vos dispositifs mobiles.

La fonctionnalité Wi-Fi est désactivée en tant que réglage d'usine par défaut.

Pour connecter l'appareil et profiter d'une vaste gamme de fonctionnalités et de services, vous avez besoin :

- d'un réseau sans fil à domicile avec une connexion Internet active,
- d'un appareil mobile connecté au réseau sans fil.

### Paramètres du module Wi-Fi

<b>Fréquence</b>	2,412 - 2,472 GHz pour le marché européen
<b>Protocoles</b>	IEEE 802,11b/g/n
<b>Puissance max.</b>	< 20 dBm
<b>Chiffrement</b>	WPA, WPA2, WPA3

### 12.1 Code QR sur la plaque signalétique

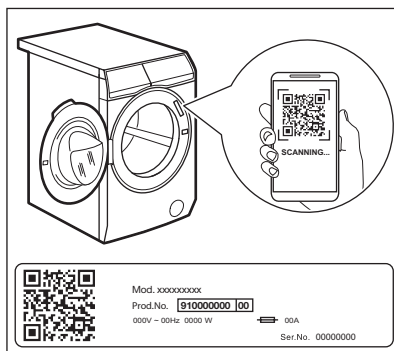

**Le code QR peut être utilisé de deux manières :**

- Depuis votre appareil mobile, scannez le code QR via l'application d'appareil photo intégrée pour télécharger l'application sur l'App Store et suivez les étapes requises.
- Appairer votre appareil mobile à un appareil pour simplifier le processus. Scannez le code QR avec le scanner de code QR intégré à notre application.

## 12.2 Installation et configuration du Appli



Le Appli vous permet de contrôler l'entretien de votre linge avec un appareil mobile.

Elle contient un grand nombre de programmes, de fonctions utiles et d'informations produit parfaitement adaptées à l'appareil.

Il s'agit de soin du linge personnalisé, le tout depuis votre appareil mobile.

Lorsque vous connectez l'appareil à l'application, restez à proximité avec votre appareil mobile.

Assurez-vous que votre appareil mobile est connecté au réseau sans fil.

1. Allez sur l'App Store de votre appareil intelligent ou scannez le code QR (*voir le chapitre « Code QR sur la plaque signalétique »*).
2. Téléchargez et installez notre application.
3. Lancez l'application. Sélectionnez votre pays, votre langue, et connectez-vous en saisissant votre adresse e-mail et votre mot de passe. Si vous n'avez pas encore de compte, créez-en un en suivant les instructions dans Appli.
4. Suivez les instructions de l'application pour enregistrer et configurer l'appareil.

## 12.3 Connexion réseau Wi-Fi

### Activation du Wi-Fi



Par défaut, la fonction Wi-Fi est désactivée.

Pour connecter l'appareil à un réseau Wi-Fi, appuyez sur le bouton Départ à distance et maintenez-le enfoncé pendant 5 secondes. Cette action ouvrira le point d'accès (passe en mode AP). S'il n'est pas déjà approvisionné, le processus d'approvisionnement sera lancé.

Lorsque le point d'accès est ouvert, s'il y a une nouvelle information d'identification réseau fournie, elle remplacera toutes les

informations d'identification réseau précédemment enregistrées. Sinon, il continuera à se connecter au réseau précédemment enregistré.

Pendant cette phase, l'affichage n'indique que l'icône Wi-Fi et le message « on » tandis que tous les autres voyants du bandeau de commande sont éteints. L'icône Wi-Fi commencera à clignoter.

Lorsque le point d'accès est ouvert, l'affichage indique « AP ».

L'icône Wi-Fi continue de clignoter jusqu'à la connexion au réseau domestique.

Une fois l'approvisionnement terminé avec succès, un son retentit et l'icône Wi-Fi s' allume de manière fixe.



Lorsque le Wi-Fi et le point d'accès sont activés, le fait d'appuyer sur n'importe quel bouton soulignera l'erreur.

Une fois connecté, appuyer sur le bouton Départ à distance Marche pour que les utilisateurs puissent démarrer des cycles à distance sur le App.

### Connexion automatique au réseau enregistré

Une fois que l'appareil a été configuré et enregistré avec succès sur le réseau domestique, chaque fois qu'il est mis sous tension, il tente de se connecter automatiquement au réseau. Il n'y aura pas de son lorsque la connexion Wi-Fi est établie.

### Connexion à un autre réseau (réouverture du point d'accès)

Chaque fois que l'utilisateur appuie sur le bouton Départ à distance et le maintient enfoncé pendant 5 secondes, le point d'accès est ouvert et diffusé. Les nouvelles informations d'identification réseau reçues à ce stade écraseront les informations d'identification précédemment enregistrées, et l'appareil se connectera ensuite au nouveau réseau Wi-Fi.

### Désactivation du Wi-Fi

Si l'utilisateur décide de ne plus connecter l'appareil au Wi-Fi, il peut appuyer sur le bouton Départ à distance  et le maintenir enfoncé pendant 10 secondes pour que l'appareil se réinitialise et s'éteigne.

L'affichage indique uniquement **--** pendant 5 secondes, tandis que tous les autres voyants du bandeau de commande sont éteints.

Après la réinitialisation, l'affichage revient à l'état initial, avec l'icône Wi-Fi  désactivée.

## 12.4 Mise à jour OTA (Over-the-air)

L'application peut proposer une mise à jour pour votre appareil.

Si un programme est en cours d'exécution, l'application indique que la mise à jour commencera à la fin du programme.

Pendant la mise à jour, l'appareil affiche **UPD**.

Ne mettez pas à l'arrêt et ne débranchez pas l'appareil pendant la mise à jour.

L'appareil peut être à nouveau utilisé à la fin de la mise à jour, sans notification de mise à jour réussie.

Si une erreur se produit, l'appareil affiche **ERR** : il vous suffit d'appuyer sur l'une des touches ou de tourner le bouton pour revenir à une utilisation normale.

## 12.5 Wi-Fi toujours activé

La fonction Wi-Fi est toujours disponible dans l'application.

Cette fonction maintient l'appareil connecté au réseau même lorsque l'appareil est à l'arrêt.

Le voyant  s'allume et s'éteint par intermittence.

Il est possible de mettre en fonctionnement l'appareil en appuyant sur la Marche/Arrêt  touche ou via l'application.



La fonction Wi-Fi toujours activée peut affecter votre consommation d'énergie.

# 13. UTILISATION QUOTIDIENNE



## AVERTISSEMENT!

Reportez-vous aux chapitres concernant la sécurité.

### 13.1 Activation de l'appareil

1. Branchez la fiche secteur sur la prise de courant.
2. Ouvrez le robinet d'arrivée d'eau.
3. Appuyez sur Marche/Arrêt  pendant quelques secondes pour activer l'appareil.

Un bref signal sonore retentit.

### 13.2 Chargement du linge

- Ouvrez la porte de l'appareil.
- Dépliez-les le plus possible avant de les placer dans l'appareil.
- Placez les articles un à un dans le tambour.

Veillez à ne pas trop surcharger le tambour.

- Fermez la porte fermement.

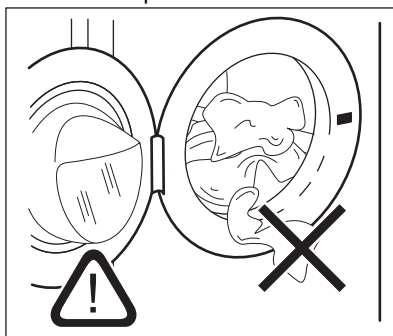

### **ATTENTION!**

- Assurez-vous qu'il ne reste pas de linge entre le joint et la porte. Il existe un risque de fuite d'eau ou de dommage du linge.

- Laver des articles très tachés par de l'huile ou de la graisse ou utiliser du parfum pourrait endommager les pièces en caoutchouc de l'appareil.

## **13.3 Utilisation des produits de lavage et autres traitements**

**Si les deux réservoirs AutoDose sont activés** dans le programme choisi, la lessive et l'assouplissant sont automatiquement chargés.

**Si l'un des réservoirs AutoDose ou les deux sont désactivés (OFF)** pour le programme défini, versez le ou les produits à la main, dans le bon compartiment.

## **13.4 Réglage d'un programme**



**Le Eco 40-60 est le programme proposé par défaut lorsque l'appareil est allumé, celui auquel se rapportent les informations de l'étiquette énergétique.**



Si vous souhaitez modifier le dosage automatique du détergent ou de l'assouplissant, entrez dans AutoDose le mode de configuration avant de passer au réglage du programme. Le mode de configuration peut annuler les réglages temporaires. Veuillez vous reporter au paragraphe « AutoDose Mode de configuration » du chapitre « AutoDose La technologie (dosage automatique) ».

1. Tournez le sélecteur pour choisir le programme de lavage souhaité. Le voyant du programme s'allume. Le programme Vapeur (rafraîchir) peut être sélectionné dans la zone SmartSelect.

Le voyant de la touche Départ/Pause  clignote.

Une durée indicative du programme, la charge maximale pour le programme défini (uniquement pendant quelques secondes), la température par défaut, la vitesse d'essorage par défaut et les voyants de la phase de lavage (si disponibles) s'affichent.

2. Utilisez la fonction SmartSelect pour modifier le niveau de salissure. L'appareil recommande automatiquement la température la plus basse et la combinaison de configurations optimale pour obtenir le bon résultat en un minimum de temps. Le programme peut être sélectionné dans la zone SmartSelect.
3. Pour modifier la température et/ou la vitesse d'essorage, appuyez sur les touches correspondantes.
4. Si vous le souhaitez, réglez une ou plusieurs options en appuyant sur les touches correspondantes. Les indicateurs correspondants s'affichent et les informations données changent en conséquence.



Si une sélection n'est **pas possible**, un signal sonore retentit.

## **13.5 Démarrer un programme**



### **AVERTISSEMENT!**

Vérifiez que le distributeur de produit de lavage est correctement fermé, ou le programme ne démarrera pas.

Appuyez sur le bouton Départ/Pause  pour lancer le programme.

Le voyant correspondant cesse de clignoter et reste allumé.

Le programme démarre, la porte est verrouillée. Le voyant  s'affiche.



La pompe de vidange peut se mettre en fonctionnement quelques instants avant que l'appareil ne se remplisse d'eau.

### 13.6 Démarrage d'un programme avec Fin programmée

1. Appuyez sur cette touche à plusieurs reprises jusqu'à ce que l'affichage indique que la durée souhaitée du programme doit se terminer. Le voyant s'allume.
2. Appuyez sur le bouton Départ/Pause pour relancer le programme. La phase SensiCare commence à tourner pour effectuer l'estimation, si cela est prévu dans le programme sélectionné.
3. L'appareil démarre le compte à rebours jusqu'à la fin du programme et le programme démarre au bon moment pour se terminer à l'heure définie par cette option.

Pour modifier ou annuler cette option :

1. Éteignez l'appareil à l'aide de la Marche/Arrêt touche.
2. Remettez l'appareil sous tension.
3. Sélectionnez à nouveau le programme.

### 13.7 Détection de la charge SensiCare System



La durée du programme affichée se rapporte à une **charge moyenne à élevée**.

Après avoir appuyé sur le bouton Départ/Pause, l'indicateur de charge maximale recommandée s'éteint, SensiCare System lance la détection de la charge de linge :

1. L'appareil détecte la charge dans les 30 premières secondes. Au cours de cette phase, les tirets déroulants indiquent une animation simple. Si une surcharge est détectée, les informations de surcharge s'afficheront pendant 30 s avant que l'affichage ne passe à la vue précédente.
2. Pendant cette phase, le tambour tourne brièvement.
3. La durée du programme pourra être ajustée en conséquence et pourra être augmentée ou diminuée. Au bout de 30 secondes supplémentaires, l'eau commence à se remplir.

À la fin de la détection de charge, **en cas de surcharge du tambour**, le voyant **MAX** clignote sur l'affichage :

Dans ce cas, pendant 30 secondes, il est possible de mettre l'appareil en pause et d'enlever le linge en excédent.

Dès que vous avez retiré l'excédent de linge, appuyez sur le bouton Départ/Pause pour relancer le programme. La phase SensiCare peut être répétée jusqu'à trois fois (voir point 1).

**Important :** Si vous ne réduisez pas la quantité de linge, le programme de lavage redémarrera malgré la surcharge. Dans ce cas, les meilleurs résultats de lavage ne sont pas garantis.



Environ 20 minutes après le début du programme, l'appareil peut ajuster la durée du programme en fonction de la capacité d'absorption d'eau des tissus.



Le SensiCare System est incompatible avec certains programmes comme Laine, Rinçage, et les programmes de courte durée.

### 13.8 Interruption d'un programme et modification des options

Lorsque le programme est en cours, vous ne pouvez changer **que quelques options** :

1. Appuyez sur le bouton Départ/Pause. Le voyant correspondant clignote.
2. Modifiez les options. Les informations données sur l'affichage changent en conséquence.
3. Appuyez à nouveau sur le bouton Départ/Pause. Le programme de lavage continue.

### 13.9 Annulation d'un programme en cours

1. Appuyez sur la touche Marche/Arrêt pour annuler le programme et éteindre l'appareil.

- Appuyez sur la touche Marche/Arrêt  pour remettre l'appareil en marche.

Vous pouvez maintenant sélectionner un nouveau programme de lavage.



Si la phase SensiCare a déjà été effectuée et que le remplissage d'eau a déjà commencé, le nouveau programme démarre **et la phase SensiCare n'est pas répétée**. L'eau et le produit de lavage ne sont pas vidangés afin d'éviter tout gaspillage. La durée maximale du programme s'affiche et se met à jour environ 20 minutes après le départ du nouveau programme.

### 13.10 Ouverture de la porte - Ajout de vêtements

Si l'icône  est activée, vous pouvez toujours ouvrir la porte.

Lorsque le programme ou le Départ Différé est en cours, le hublot de l'appareil est verrouillé. Le voyant  s'affiche.



Si la température et le niveau de l'eau dans le tambour sont trop élevés et/ou que le tambour tourne encore, vous ne pouvez pas ouvrir le hublot.

Pour ajouter ou retirer des vêtements :

- Appuyez sur le bouton Départ/Pause .

Sur l'affichage, le voyant Porte verrouillée  s'éteint.

- Ouvrez la porte de l'appareil. Si nécessaire, ajoutez ou retirez du linge. Refermez la porte et appuyez à nouveau sur le bouton Départ/Pause .

Le programme ou le Démarrage retardé se poursuit.

### 13.11 Fin du programme

Lorsque le programme est terminé, l'appareil s'arrête automatiquement. Les signaux sonores se déclenchent (s'ils sont actifs).

L'affichage indique .

Le voyant du bouton Départ/Pause  s'éteint.

Le hublot se déverrouille et le voyant  s'éteint.

- Appuyez sur le bouton Marche/Arrêt  pour mettre l'appareil à l'arrêt.

Cinq minutes à compter de la fin du programme, la fonction d'économie d'énergie éteint automatiquement l'appareil.







Lorsque vous rallumez l'appareil, celui-ci propose Eco 40-60 comme programme par défaut. Tournez le sélecteur pour choisir un nouveau cycle.

- Sortez le linge de l'appareil.
- Assurez-vous que le tambour est vide.
- Laissez le hublot et le distributeur de produit de lavage entrouverts pour éviter la formation de moisissures et l'apparition de mauvaises odeurs.

### 13.12 Vidange de l'eau après la fin du cycle



Si vous avez sélectionné un programme ou une option qui ne vidange pas l'eau du dernier rinçage, le programme se termine, mais :



- La zone de l'horloge indique  et l'affichage montre le hublot verrouillé .
- Le voyant du bouton Départ/Pause  commence à clignoter.
- Le tambour tourne toujours à intervalles réguliers pour éviter que le linge ne se froisse.
- Le hublot reste verrouillé.
- Vous devez vidanger l'eau pour ouvrir le hublot.

- Si nécessaire, appuyez sur la touche Essorage pour réduire la vitesse d'essorage proposée par l'appareil.
- Appuyez sur le bouton Départ/Pause . L'appareil effectue la vidange et l'essorage.

Le voyant de l'option  ou  disparaît.



Si vous sélectionnez l'option Silence  et que la vitesse d'essorage n'est pas modifiée, l'appareil effectue uniquement une vidange de l'eau lorsque vous appuyez sur le bouton Départ/Pause .

3. Une fois le programme terminé et le voyant de verrouillage du hublot  éteint, vous pouvez ouvrir le hublot.
4. Appuyez sur la touche Marche/Arrêt  pendant quelques secondes pour désactiver l'appareil.

### 13.13 Fonction Veille

La fonction Veille met à l'arrêt automatiquement l'appareil pour réduire la consommation d'énergie lorsque :

- Vous n'avez pas utilisé l'appareil depuis 5 minutes alors qu'aucun programme n'est en cours.

Appuyez sur la touche Marche/Arrêt  pour mettre l'appareil en fonctionnement.

- 5 minutes après la fin du programme de lavage.

Appuyez sur la touche Marche/Arrêt  pour mettre en fonctionnement l'appareil. Le programme sélectionné par défaut, après la réactivation de l'appareil à partir de la fonction veille, est toujours Eco 40-60.

Tournez le sélecteur pour choisir un nouveau cycle.



Si vous sélectionnez un programme ou une option se terminant avec de l'eau dans le tambour, la fonction Veille **ne met pas à l'arrêt** l'appareil pour vous rappeler qu'il faut vidanger l'eau.



Si la fonction Wi-Fi toujours activé est active, seul le voyant  s'allume et s'éteint par intermittence.

## 14. CONSEILS



### AVERTISSEMENT!

Reportez-vous aux chapitres concernant la sécurité.

### 14.1 Charge de linge

- Séparez le linge en : blanc, couleur, synthétique, délicat et laine.
- Respectez les instructions de lavage qui figurent sur les étiquettes des vêtements.
- Ne lavez pas les articles blancs et de couleur ensemble.
- N'oubliez pas que la température indiquée sur l'étiquette d'entretien fait référence à la température maximale et n'est pas recommandée.
- Vérifiez le niveau de lavage, les vêtements peuvent n'avoir besoin que d'un rafraîchissement et Vapeur (rafraîchir) peut être utilisé à la place
- Certains articles de couleur peuvent déteindre au premier lavage. Nous vous

conseillons de les laver séparément les premières fois.

- Retournez les tissus multicouches, en laine et les articles portant des illustrations imprimées vers l'intérieur.
- Traitez au préalable les taches tenaces.
- Lavez les taches tenaces avec un détergent spécial.
- Traitez les rideaux avec précautions. Retirez les crochets et placez les rideaux dans un sac de lavage ou une taie d'oreiller.
- Une très petite charge peut provoquer des problèmes d'équilibre et donc une vibration excessive pendant la phase d'essorage. Si cela se produit :
  - a. interrompez le programme et ouvrez le hublot (reportez-vous au chapitre « Utilisation quotidienne ») ;
  - b. répartissez la charge à la main pour que les articles soient disposés de façon homogène dans le tambour ;

c. Appuyez sur la touche Départ/Pause.

La phase d'essorage se poursuit.

- Boutonnez les taies d'oreiller, fermez les fermetures éclair, les crochets et les pressoirs. Nouez les ceintures, les cordons, les lacets, les rubans, et tout autre élément pouvant se détacher.
- Ne lavez pas d'articles sans ourlet ou déchirés. Utilisez un sac de lavage pour les articles très petits et/ou délicats (p. ex. les soutiens-gorge à armature, les ceintures, les bas, les lacets, les rubans, etc. ).

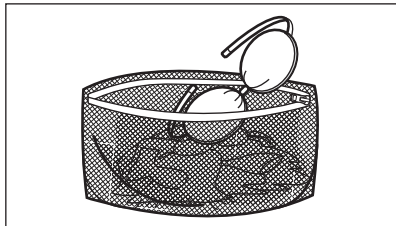

- Videz les poches des vêtements et dépliez-les.

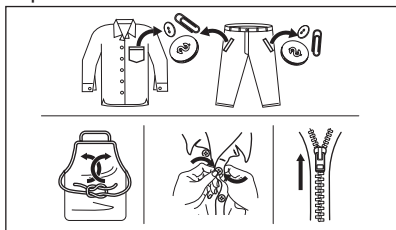

## 14.2 Taches tenaces

Pour certaines taches, l'eau et les produits de lavage ne suffisent pas.

Il est recommandé de pré-traiter ces taches avant de mettre les articles dans l'appareil.

Des détachants spéciaux sont disponibles. Utilisez le détachant spécial adapté au type de tache et de textile.

Ne vaporisez pas de détachant sur les vêtements à proximité de l'appareil car il est corrosif pour les pièces en plastique.



## 14.3 Type et quantité de produit de lavage

Le choix du détergent et l'utilisation de quantités correctes affecte non seulement les performances de lavage, mais permet également d'éviter le gaspillage et de protéger l'environnement :

- Utilisez uniquement des produits de lavage et autres traitements spécialement conçus pour les lave-linge. Suivez d'abord ces règles générales :
  - lessives en poudre (également des pastilles et des détergents à dose unique) pour tous les types de tissus, à l'exception des tissus délicats. Préférez les lessives en poudre contenant un agent blanchissant pour le blanc et la désinfection du linge,
  - Lessives liquides (également des détergents à dose unique), de préférence pour les programmes de lavage à basse température (60 °C max.) pour tous les types de textiles, ou lessives spéciales pour les lainages uniquement.
- Le choix et la quantité de détergent dépendent des éléments suivants : type de tissu (délicat, laine, coton, etc.), couleur des vêtements, importance de la charge, degré de salissure, température de lavage et dureté de l'eau utilisée.
- Respectez les instructions figurant sur l'emballage des détergents ou autres produits utilisés, sans dépasser le niveau maximal indiqué (**MAX**).
- Ne mélangez pas différents types de détergents.
- Utilisez moins de lessive si :
  - vous lavez une petite charge,
  - la durée du programme a été réduite par le bouton Time Manager.
  - le linge est légèrement sale,

- d'importantes quantités de mousse de formant pendant le lavage.
- Si vous utilisez des tablettes ou des capsules de détergent, mettez-les toujours à l'intérieur du tambour, et non pas dans le distributeur de produit de lavage et suivre les recommandations du fabricant.

**Une quantité insuffisante de détergent peut causer :**



- résultats de lavage insatisfaisants,
- charge de lavage grise,
- vêtements gras,
- moisissure dans l'appareil.

**Une quantité excessive de détergent peut causer :**

- abondance de mousse,
- efficacité de lavage réduite,
- rinçage non adéquat,
- un impact accru pour l'environnement.

## 14.4 Conseils pour faire des économies



Laissez la fonction SmartSelect  vous guider pour économiser de l'énergie, du temps et de l'eau. Les options Linge peu sale  et Légère  peuvent être utilisées la plupart du temps. Utilisez

Vapeur (rafraîchir) , pour éviter de laver et rafraîchir vos vêtements avec de la vapeur uniquement.

Pour de meilleurs résultats, nous vous recommandons de suivre ces conseils :

- **Le linge normalement sale ne nécessite pas de pré-lavage :** vous réaliserez des économies de lessive, d'eau et de temps.

- Charger l'appareil à la **capacité maximale indiquée pour chaque programme permet de réduire la consommation d'énergie et d'eau.**
- Les taches et les petites salissures peuvent être éliminées avec un pré-traitement adéquat ; le linge peut alors être lavé à basse température.
- Pour utiliser la quantité correcte de détergent, reportez-vous à la quantité conseillée par le fabricant du détergent et vérifiez la dureté de l'eau de votre système domestique. Reportez-vous au chapitre « Dureté de l'eau ».
- Si vous avez un sèche-linge, il est conseillé d'utiliser la **vitesse d'essorage maximale possible** pour le programme de lavage sélectionné afin d'économiser de l'énergie pendant le séchage.
- De préférence, utilisez des cycles courts à des températures plus basses.

## 14.5 Dureté de l'eau

Si l'eau de votre région est dure ou moyennement dure, nous vous recommandons d'utiliser un additif d'adoucisseur d'eau pour lave-linge.

Dans les régions où l'eau est douce, il n'est pas nécessaire d'utiliser un adoucisseur d'eau.

Pour connaître la dureté de l'eau dans votre région, contactez votre compagnie des eaux.

Utilisez la bonne quantité d'adoucisseur d'eau. Respectez les instructions qui se trouvent sur les emballages du produit.

# 15. ENTRETIEN ET NETTOYAGE



**AVERTISSEMENT!**

Reportez-vous aux chapitres concernant la sécurité.

## 15.1 Calendrier de nettoyage périodique

**Le nettoyage périodique permet de prolonger la durée de vie de votre appareil.**

Après chaque cycle, maintenez la porte et le distributeur de détergent légèrement

entrouverts pour permettre la circulation de l'air et éliminer l'humidité à l'intérieur de l'appareil.

Si l'appareil n'est pas utilisé pendant une durée prolongée : fermez le robinet d'eau et débranchez l'appareil.

### Calendrier indicatif de nettoyage périodique :

Détartrage	Deux fois par an
Lavage d'entretien	Une fois par mois
Nettoyer le joint de la porte	Tous les deux mois
Nettoyez le tambour	Tous les deux mois
Nettoyer le distributeur de produit de lavage et les réservoirs AutoDose	Deux fois par an
Nettoyez le filtre de la pompe de vidange	Deux fois par an
Nettoyez le tuyau d'arrivée d'eau et du filtre de la vanne	Deux fois par an

## 15.2 Enlèvement des objets étrangers



Assurez-vous que les poches sont vides et que tous les éléments libres sont attachés avant de lancer votre cycle. Reportez-vous au paragraphe « Charge de linge » du chapitre « Conseils ».

Enlevez les objets étrangers (tels que les attaches métalliques, les boutons, les pièces, etc.) pouvant se trouver dans le joint de la porte, les filtres et le tambour. Consultez les paragraphes « Joint de porte avec double lèvre », « Nettoyage du tambour », « Nettoyage de la pompe de vidange » et « Nettoyage du tuyau d'arrivée d'eau et du filtre de la vanne ». Si nécessaire, contactez le service après-vente agréé.

## 15.3 Nettoyage externe

Nettoyez uniquement l'appareil à l'eau chaude avec un savon doux. Séchez complètement toutes les surfaces.

N'utilisez pas de tampons à récurer ni de matières pouvant causer des rayures.

### ATTENTION!

N'utilisez pas d'alcool, de solvants ni de produits chimiques.

### ATTENTION!

Ne nettoyez pas les surfaces métalliques avec un détergent à base de chlore.

## 15.4 Détartrage



Si l'eau de votre région est dure ou moyennement dure, nous vous recommandons d'utiliser un adoucisseur d'eau pour lave-linge (détartrage occasionnel).

Examinez régulièrement le tambour à la recherche de tartre.



Respectez toujours les instructions figurant sur l'emballage du produit.

## 15.5 Lavage d'entretien

L'utilisation répétée et prolongée des programmes courts et à basse température peut entraîner des dépôts de produit de lavage, des résidus pelucheux, une augmentation des bactéries et la formation d'un biofilm à l'intérieur du tambour et de la cuve. Ceci peut entraîner la formation de mauvaises odeurs et de moisissures.

Pour éliminer ces dépôts et assainir l'intérieur de l'appareil, effectuez un lavage d'entretien au moins une fois par mois :

1. Retirez le linge du tambour.
2. Désactivez la fonction AutoDose pour le détergent et l'assouplissant.
3. Lancez le programme pour le coton à température maximale avec une petite quantité de lessive en poudre ou, si disponible, lancez le programme Lavage tambour

## 15.6 Joint de porte

Cet appareil dispose d'un **système de vidange autonettoyant**, permettant d'évacuer avec l'eau les peluches et fibres légères qui se détachent des vêtements. Examinez régulièrement le joint et, si nécessaire, nettoyez-le comme décrit dans le schéma suivant. Les pièces, les boutons et les autres petits objets peuvent être récupérés à la fin du cycle.

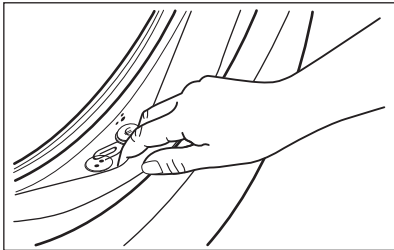

Si nécessaire, nettoyez-le en utilisant un agent nettoyant à l'ammoniaque et sans érafler la surface du joint.



Respectez toujours les instructions figurant sur l'emballage du produit.

## 15.7 Nettoyage du tambour

Examinez régulièrement le tambour pour éviter le dépôt de particules indésirables.

Des corps étrangers sujets à la rouille dans le linge ou bien l'eau ferrugineuse du robinet peuvent provoquer des dépôts de rouille dans le tambour

Nettoyez le tambour à l'aide d'un produit spécial pour l'acier inoxydable.



Respectez toujours les instructions figurant sur l'emballage du produit. Ne nettoyez pas le tambour avec des produits de détartrage acides, des produits abrasifs contenant du chlore ou avec de la paille de fer.

Pour un nettoyage complet :

1. Nettoyez le tambour à l'aide d'un produit spécial pour l'acier inoxydable.



Respectez toujours les instructions figurant sur l'emballage du produit.

2. Retirez le linge du tambour.
3. Désactivez la fonction AutoDose pour le détergent et l'assouplissant.
4. Lancez un programme court pour le coton à température élevée avec le tambour vide et une petite quantité de lessive en poudre ou, si disponible, lancez le programme Lavage tambour. Si votre appareil peut être connecté au Wi-Fi, vous pouvez télécharger le programme spécial Lavage tambour via l'application.
5. Versez à la main une petite quantité de lessive en poudre ou un produit spécial dans le tambour vide afin de rincer les éventuels résidus.



Parfois, à la fin d'un cycle, le symbole ✨ peut s'afficher : l'appareil vous recommande d'effectuer un « nettoyage du tambour ». Une fois le nettoyage du tambour terminé, le message disparaît.

## 15.8 Nettoyage du distributeur de produit de lavage et des AutoDose réservoirs

### ⚠ ATTENTION!

**Si vous changez de type de détergent (marque, concentration et épaisseur), il est conseillé de nettoyer le bac à détergent.**



Avant le nettoyage, assurez-vous que tous les compartiments sont vides.

Pour éviter d'éventuels dépôts de détergent séché, d'assouplissant coagulé, de moisissure dans le distributeur de détergent et/ou d'additifs liquides coagulés dans les réservoirs AutoDose, **tous les deux mois, effectuez la procédure de nettoyage suivante comme expliqué dans les diagrammes suivants :**

1. Ouvrez le distributeur de produit.  
Appuyez sur le loquet comme indiqué sur l'illustration, puis retirez le distributeur.

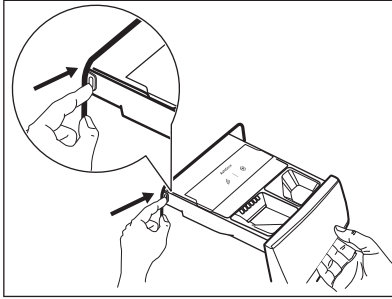

2. Retirez l'insert pour l'assouplissant et, s'il est en place, le récipient pour la lessive liquide.

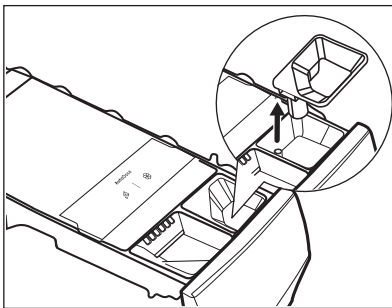
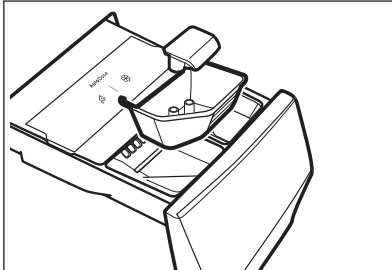

3. Enfoncez le loquet situé à l'arrière comme indiqué sur l'illustration, et soulevez le couvercle supérieur pour le retirer.

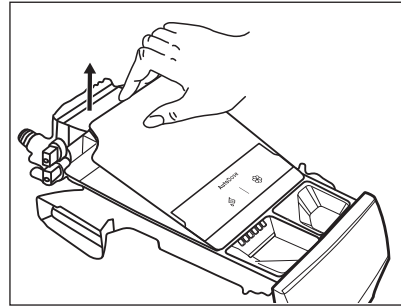
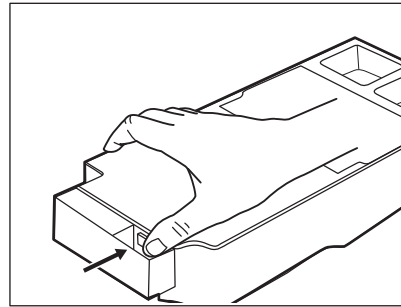

4. Pour éliminer tout résidu de détergent ou si vous placez un mauvais additif dans les réservoirs, videz le tiroir dans un bac ou dans des récipients appropriés pour recueillir le liquide.

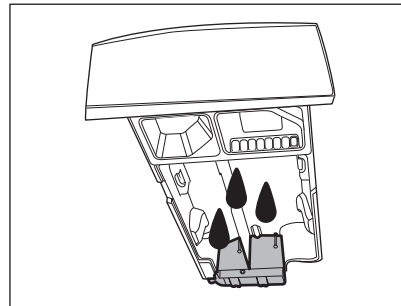

5. Lavez le tiroir et tous les inserts à l'eau courante ou nettoyez-le avec un chiffon humide.

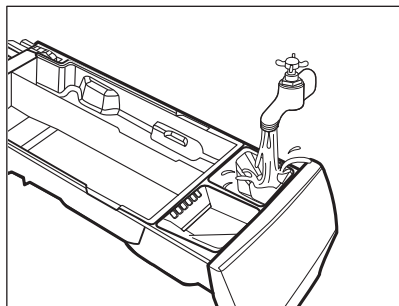

**⚠ ATTENTION!**

**N'utilisez pas de brosses ou d'éponges métalliques ou tranchantes. Ne lavez pas le tiroir dans un lave-vaisselle.**

6. Retournez le distributeur vers le bas et ouvrez le couvercle inférieur, comme indiqué sur l'illustration.

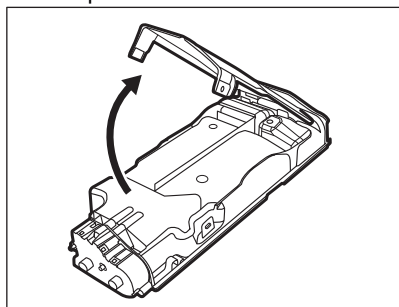

7. Veillez à retirer tous les résidus de produits de lavage du convoyeur. Utilisez uniquement un chiffon doux et humide.
8. Remplacez le couvercle inférieur dans sa position d'origine en alignant les trous avec les crochets situés sur le bac, comme indiqué sur l'illustration. Refermez-le jusqu'à ce que vous entendiez un « clic ».

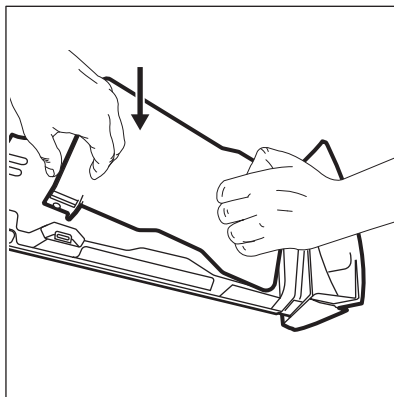

**⚠ ATTENTION!**

**Appuyez sur le couvercle inférieur comme indiqué sur l'illustration. Assurez-vous qu'il est correctement fermé.**

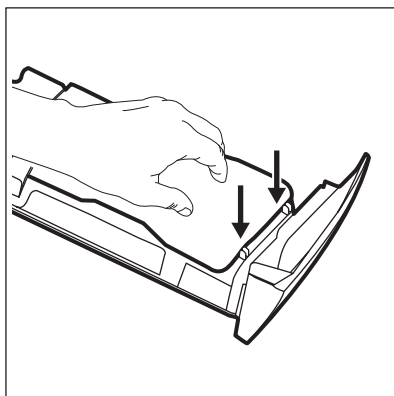

**⚠ AVERTISSEMENT!**

**N'utilisez aucun outils ou brosses métalliques ou tranchants pour nettoyer les pompes ou les capteurs situés à l'arrière du tiroir à détergent. Si nécessaire, utilisez uniquement un chiffon doux et humide.**

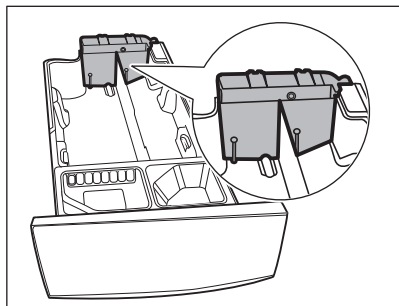

**⚠ AVERTISSEMENT!**

Si des résidus restent collés dans le fond des réservoirs, faites tremper le bac à détergent dans de l'eau chaude. N'utilisez pas d'outils pour le nettoyer. Avant de le faire tremper, retirez la poignée en enfonçant le bouton rouge et en faisant glisser la poignée, comme indiqué sur l'illustration.

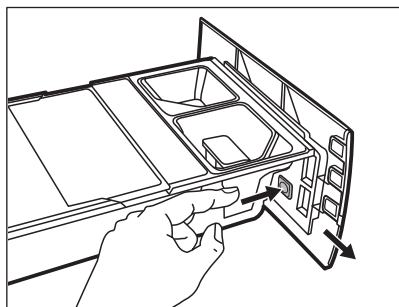

9. Assurez-vous d'éliminer tous les résidus de lessive dans les parties supérieure et inférieure du logement. Utilisez une petite brosse pour nettoyer le logement.

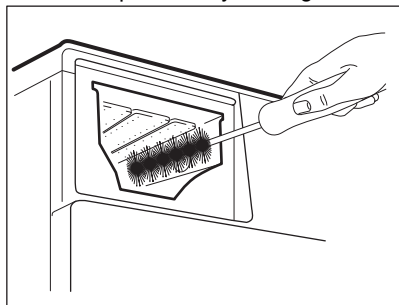

10. Remontez le bac de la façon suivante :

- a. Réinstallez la poignée si vous l'aviez retirée.
- b. Remettez le couvercle inférieur et enfoncez-le jusqu'à entendre un « clic ».
- c. Remettez le couvercle supérieur sur le compartiment des réservoirs et enfoncez-le jusqu'à entendre un « clic ».
- d. Remettez les pièces du compartiment manuel.

11. Réinstallez le distributeur de produit de lavage dans ses rails et fermez-le jusqu'à entendre un « clic ». Lancez un programme de rinçage sans vêtement dans le tambour.

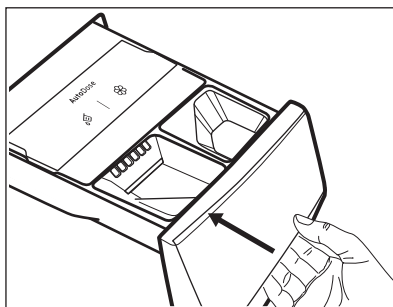

Pour restaurer la fonctionnalité, remplissez les réservoirs de lessive et d'assouplissant.

### 15.9 Nettoyage du filtre de la pompe de vidange

**⚠ AVERTISSEMENT!**

Débranchez la fiche d'alimentation de la prise de courant.



Vérifiez régulièrement le filtre de la pompe de vidange et assurez-vous qu'il est propre.

Nettoyez le filtre de la pompe de vidange si :

- L'appareil ne vidange pas l'eau.
- Le tambour ne tourne pas.
- L'appareil fait un bruit inhabituel en raison de l'obstruction de la pompe de vidange.

- Le code d'alarme **E2 1** s'affiche.

**⚠ AVERTISSEMENT!**

- Ne retirez pas le filtre pendant que l'appareil fonctionne.
- Ne nettoyez pas la pompe si l'eau de l'appareil est chaude. Attendez que l'eau refroidisse.

Procédez comme décrit dans les schémas suivants pour nettoyer le filtre de la pompe :

1. Ouvrez le couvercle de la pompe.

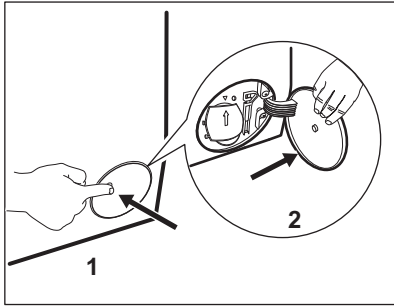

2. Placez un récipient sous le logement de la pompe de vidange pour recueillir l'eau qui s'écoule.
3. Ouvrez la goulotte vers le bas. Gardez toujours un chiffon à portée de main pour essuyer l'eau qui peut s'écouler lorsque vous retirez le filtre.

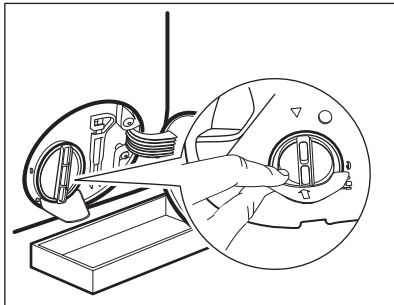

4. Tournez le filtre à 180 degrés vers la gauche pour l'ouvrir, sans le retirer. Laissez l'eau s'écouler.

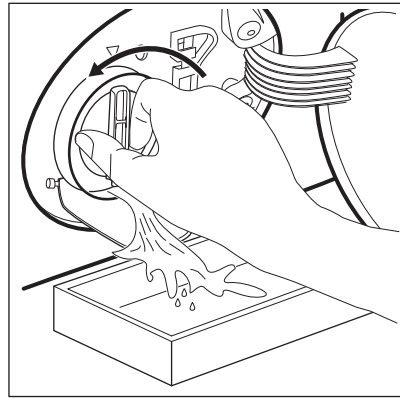

5. Lorsque le récipient est plein d'eau, remettez le filtre en position et videz le récipient.
6. Répétez les étapes 4 et 5 jusqu'à ce que l'eau cesse de s'écouler.
7. Tournez le filtre vers la gauche pour le retirer.

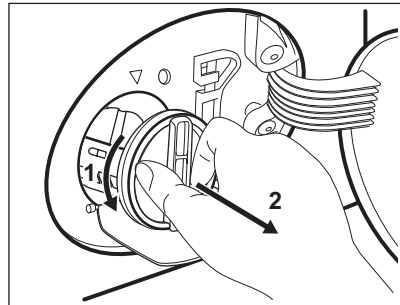

8. Si nécessaire, retirez les peluches et objets du logement du filtre.
9. Assurez-vous que la pale de la pompe peut tourner. Si ce n'est pas le cas, contactez votre service après-vente.

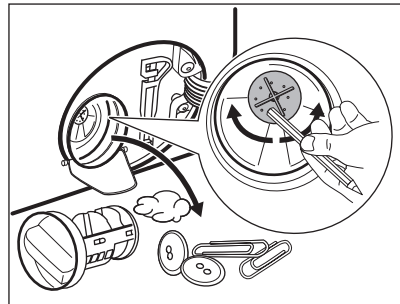

10. Nettoyez le filtre sous le robinet.

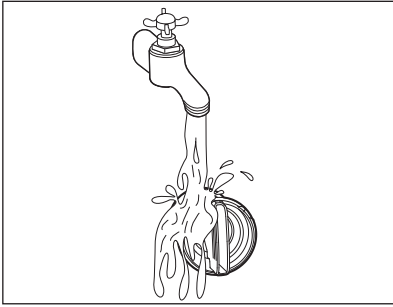

**11.** Remplacez le filtre dans les guides spéciaux en le tournant vers la droite. Assurez-vous de serrer correctement le filtre afin d'empêcher toute fuite.

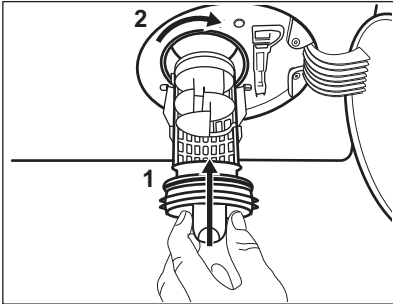

**12.** Fermez le couvercle de la pompe.

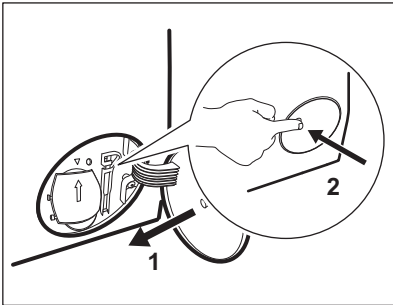

Lorsque vous vidangez l'eau avec la vidange d'urgence, vous devez réactiver le système de vidange :

- a. Versez 2 litres d'eau dans le compartiment de lavage principal du distributeur de détergent.
- b. Lancez le programme pour vidanger l'eau.

## 15.10 Nettoyage du tuyau d'arrivée d'eau et du filtre de la vanne

Il est recommandé de nettoyer les deux filtres du tuyau d'arrivée d'eau et de la vanne deux fois par an, pour éliminer les dépôts accumulés avec le temps. Procédez comme décrit dans les schémas suivants pour nettoyer les filtres :

**1.** Retirez le tuyau d'arrivée d'eau du robinet et nettoyez le filtre.

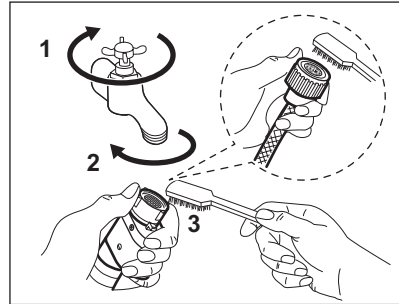

**2.** Retirez le tuyau d'arrivée de l'appareil en desserrant la bague de serrage.

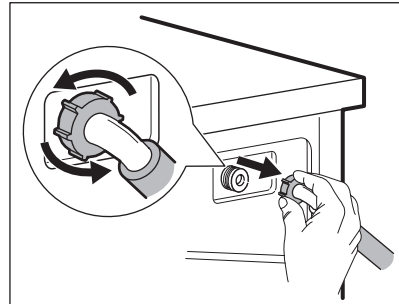

**3.** Utilisez une brosse à dents pour nettoyer le filtre de la valve situé à l'arrière de l'appareil.

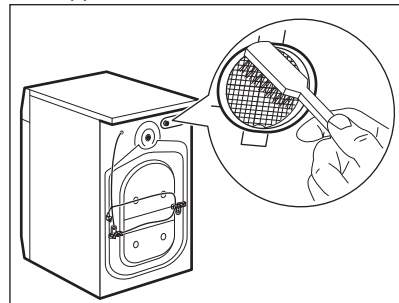

4. Lorsque vous rebranchez le tuyau à l'arrière de l'appareil, tournez-le vers la gauche ou la droite (et non en position verticale) en fonction de la position du robinet.

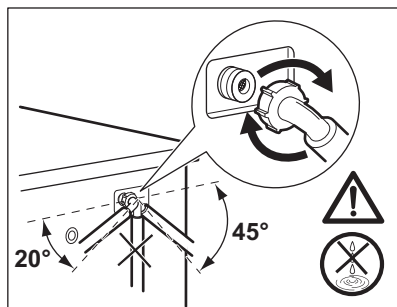

### 15.11 Vidange d'urgence

Si l'appareil ne peut pas vidanger l'eau, effectuez la même procédure décrite dans le paragraphe « Nettoyage de la pompe de vidange ». Si nécessaire, nettoyez la pompe.

Lorsque vous vidangez l'eau avec la vidange d'urgence, vous devez réactiver le système de vidange :

1. Versez 2 litres d'eau dans le distributeur de produit de lavage pour le lavage principal.

2. Démarrez le programme pour vidanger l'eau.

### 15.12 Précautions contre le gel

Si l'appareil est installé dans un local où la température peut être négative, évacuez toute l'eau restant dans le tuyau d'alimentation et la pompe de vidange.

1. Débranchez la fiche d'alimentation de la prise secteur.
2. Fermez le robinet d'eau.
3. Placez les deux extrémités du tuyau d'alimentation dans un récipient et laissez l'eau s'écouler du tuyau.
4. Videz la pompe de vidange. Reportez-vous à la procédure de vidange d'urgence.
5. Une fois que la pompe de vidange est vide, réinstallez le tuyau d'alimentation.

#### ⚠ AVERTISSEMENT!

Assurez-vous que la température est supérieure à 0 °C avant d'utiliser à nouveau l'appareil.

Le fabricant ne pourra être tenu pour responsable en cas de dommages dus aux basses températures.

## 16. DÉPANNAGE

#### ⚠ AVERTISSEMENT!

Reportez-vous aux chapitres concernant la sécurité.

### 16.1 Codes d'alarme et défaillances possibles

L'appareil ne démarre pas ou se met à l'arrêt en cours de programme. Dans un premier temps, essayez de trouver une solution au problème (reportez-vous aux tableaux).

#### ⚠ AVERTISSEMENT!

Éteignez l'appareil avant de procéder à la vérification.

Pour certaines anomalies, l'écran affiche un code d'alarme et la touche Départ/Pause  peut clignoter en continu :



Si l'appareil est trop chargé, retirez certains articles du tambour et/ou poussez sur la porte tout en appuyant sur la touche Départ/Pause jusqu'à ce que le voyant  arrête de clignoter (voir l'illustration ci-dessous).

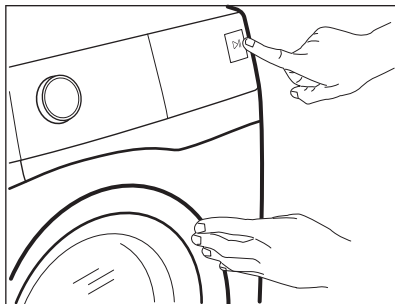

Problème

Solution possible

**E11**

L'appareil ne se remplit pas d'eau correctement.

- Assurez-vous que l'arrivée d'eau est ouverte.
- Assurez-vous que la pression de l'alimentation d'eau est suffisante. Pour cela, contactez les autorités locales en charge de l'eau.
- Assurez-vous que l'arrivée d'eau n'est pas bouchée.
- Assurez-vous que le tuyau de raccordement ne présente pas d'enchevêtrements, de dommages ni de plis.
- Assurez-vous que le raccordement du tuyau d'arrivée d'eau est correct.
- Assurez-vous que le filtre du tuyau d'arrivée d'eau et le filtre de la vanne ne sont pas obstrués. Reportez-vous au chapitre « Entretien et nettoyage ».

**E21**

La machine ne vidange pas l'eau.

- Assurez-vous que le siphon n'est pas bouché.
- Assurez-vous que le tuyau de vidange n'est pas tordu ni plié.
- Assurez-vous que le filtre de vidange n'est pas obstrué. Nettoyez le filtre si nécessaire. Reportez-vous au chapitre « Entretien et nettoyage ».
- Assurez-vous que le tuyau de vidange est correctement raccordé.
- Sélectionnez le programme de vidange si vous sélectionnez un programme sans phase de vidange. Si le programme de vidange n'est pas disponible dans le sélecteur de programme, il peut être sélectionné via l'application.
- Sélectionnez le programme de vidange si vous sélectionnez une option se terminant avec de l'eau dans la cuve.

**E41**

Le hublot de l'appareil n'est pas fermé correctement.

- Assurez-vous que la porte est correctement fermée.

---

**E91**

Panne interne. Il n'y a aucune communication entre les composants électroniques de l'appareil.

- Le programme ne s'est pas terminé correctement ou l'appareil s'est mis à l'arrêt trop tôt. Mettez à l'arrêt l'appareil et remettez-le en fonctionnement.
  - Si le code d'alarme s'affiche à nouveau, contactez le service après-vente agréé.
- 

**EH1**

: La fréquence de l'alimentation électrique est hors limites.

**EH2**

: La tension d'alimentation est trop élevée.

**EH3**

: La tension d'alimentation est trop basse.



---

Si d'autres codes d'alarme s'affichent, mettez à l'arrêt et de nouveau en fonctionnement l'appareil. Si le problème persiste, contactez le service après-vente agréé.

Pour tout autre problème avec l'appareil, consultez le tableau ci-dessous pour connaître les solutions possibles.

Problème	Solution possible
Le programme ne démarre pas.	<ul style="list-style-type: none"><li>• Assurez-vous que la fiche du câble d'alimentation est bien connectée dans la prise de courant.</li><li>• Assurez-vous que la porte de l'appareil est fermée.</li><li>• Assurez-vous qu'aucun fusible n'a disjoncté dans le disjoncteur.</li><li>• Vérifiez que vous avez bien appuyé sur la touche Départ/Pause </li><li>• Si vous avez sélectionné Départ différé, annulez-le ou attendez la fin du décompte.</li><li>• Vérifiez que le distributeur de produit de lavage est correctement fermé.</li><li>• Désactivez la Sécurité enfant si elle a été préalablement activée.</li><li>• Vérifiez la position de la touche sur le programme sélectionné.</li></ul>
L'appareil se remplit d'eau et se vidange immédiatement.	<ul style="list-style-type: none"><li>• Assurez-vous que le tuyau de vidange est dans la bonne position. Le tuyau est peut-être positionné trop bas. Consultez les « instructions d'installation ».</li></ul>
La phase d'essorage ne se déclenche pas ou le cycle de lavage dure plus longtemps que d'habitude.	<ul style="list-style-type: none"><li>• Sélectionnez le programme d'essorage. Si le programme de vidange n'est pas disponible dans le sélecteur de programme, il peut être sélectionné via l'application.</li><li>• Assurez-vous que le filtre de vidange n'est pas obstrué. Nettoyez le filtre si nécessaire. Reportez-vous au chapitre « Entretien et nettoyage ».</li><li>• Modifiez manuellement la position des articles dans la cuve et recommencez la phase d'essorage. Ce problème peut être provoqué par des problèmes d'équilibrage.</li></ul>
Il y a de l'eau sur le sol.	<ul style="list-style-type: none"><li>• Assurez-vous que les raccordements des tuyaux d'eau sont bien serrés et qu'il n'y a pas de fuite d'eau.</li><li>• Assurez-vous que le tuyau d'arrivée d'eau et le tuyau de vidange ne sont pas endommagés.</li><li>• Assurez-vous d'utiliser le produit de lavage adapté et la quantité correcte.</li></ul>

---

Problème	Solution possible
<p>Impossible d'ouvrir le hublot de l'appareil.</p>	<ul style="list-style-type: none"> <li>• Vérifiez que vous n'avez pas sélectionné un programme de lavage se terminant avec de l'eau dans la cuve.</li> <li>• Assurez-vous que le programme de lavage est terminé.</li> <li>• Sélectionnez le programme de vidange ou d'essorage s'il y a de l'eau dans le tambour. Si les programmes d'essorage et de vidange ne sont pas disponibles dans le sélecteur de programme, ils peuvent être sélectionnés via l'application.</li> <li>• Vérifiez que l'appareil est alimenté en électricité.</li> <li>• Ce problème peut résulter d'une anomalie de l'appareil. Veuillez contacter le service après-vente agréé. Si vous devez ouvrir le hublot, lisez attentivement le chapitre « Ouverture d'urgence du hublot ».</li> <li>• Assurez-vous que Départ à distance n'est pas activé. Désactivez-le.</li> </ul>
<p>Le voyant du Wi-Fi ne s'affiche pas .</p>	<ul style="list-style-type: none"> <li>• Vérifiez le signal Wi-Fi.</li> <li>• Assurez-vous que la connexion Wi-Fi est activée. Reportez-vous au paragraphe « Configuration de la connexion sans fil du lave-linge » du chapitre « Wi-Fi - Réglages de la connectivité ».</li> <li>• Vérifiez votre réseau domestique et votre routeur.</li> <li>• Redémarrez le routeur.</li> <li>• Contactez votre fournisseur d'accès sans fil si vous rencontrez des problèmes avec le réseau sans fil.</li> </ul>
<p>L'application ne peut pas se connecter à l'appareil.</p>	<ul style="list-style-type: none"> <li>• Vérifiez le signal Wi-Fi.</li> <li>• Vérifiez si votre appareil intelligent est connecté au réseau sans fil.</li> <li>• Vérifiez votre réseau domestique et votre routeur.</li> <li>• Redémarrez le routeur.</li> <li>• Contactez votre fournisseur d'accès sans fil si vous rencontrez des problèmes avec le réseau sans fil.</li> <li>• L'appareil et/ou l'appareil intelligent doivent être reconfigurés, car un nouveau routeur a été installé ou la configuration du routeur a été modifiée.</li> </ul>
<p>L'application ne peut pas se connecter fréquemment à l'appareil.</p>	<ul style="list-style-type: none"> <li>• Assurez-vous que le signal Wi-Fi parvient jusqu'à l'appareil. Tentez de rapprocher le plus possible le routeur domestique de l'appareil ou pensez à acheter un répéteur de signal Wi-Fi.</li> <li>• Assurez-vous que le signal Wi-Fi n'est pas perturbé par un micro-ondes. Mettez à l'arrêt le four micro-ondes. Évitez d'utiliser simultanément le micro-ondes et la télécommande.</li> </ul>
<p>L'affichage indique . Toutes les touches sont désactivées, sauf Marche/Arrêt .</p>	<ul style="list-style-type: none"> <li>• L'appareil télécharge les mises à jour disponibles. Attendez la fin du processus de mise à jour. Si vous éteignez l'appareil pendant la mise à jour, il reprend son fonctionnement lorsque vous rallumez l'appareil.</li> </ul>
<p>L'appareil vibre et fait un bruit inhabituel.</p>	<ul style="list-style-type: none"> <li>• Assurez-vous que l'appareil est bien à niveau. Consultez les « instructions d'installation ».</li> <li>• Assurez-vous que l'emballage et/ou les boulons de transport sont retirés. Consultez les « instructions d'installation ».</li> <li>• Ajoutez plus de linge dans le tambour. La charge est peut-être trop petite.</li> </ul>

Problème	Solution possible
La durée du programme augmente ou diminue pendant l'exécution du programme.	<ul style="list-style-type: none"> <li>• SensiCare System est capable d'ajuster la durée du programme en fonction du type et de la quantité de linge. Reportez-vous au paragraphe « La détection de la charge SensiCare System » dans le chapitre « Utilisation quotidienne ».</li> </ul>
Les résultats obtenus en matière de lavage sont insuffisants.	<ul style="list-style-type: none"> <li>• Augmentez la quantité de produit de lavage ou utilisez un détergent différent.</li> <li>• Utilisez des produits spéciaux pour éliminer les taches tenaces avant de laver le linge.</li> <li>• Assurez-vous de régler la bonne température.</li> <li>• Réduisez la charge de linge.</li> <li>• Lorsque vous utilisez les réservoirs AutoDose, assurez-vous qu'ils ne sont pas vides.</li> <li>• Lorsque vous utilisez les réservoirs AutoDose, vérifiez le dosage prédéfini de lessive/d'assouplissant. Reportez-vous au paragraphe « Réglages de base » dans le chapitre « Technologie AutoDose ».</li> <li>• Assurez-vous d'avoir nettoyé AutoDose avant d'utiliser une autre marque et type de produit de lavage, d'assouplissant ou d'autres additifs.</li> </ul>
Il y a trop de mousse dans le tambour au cours du cycle de lavage.	<ul style="list-style-type: none"> <li>• Réduisez la quantité de produit de lavage ou le nombre de pastilles ou de détergents à dose unique.</li> <li>• Lorsque vous utilisez les réservoirs AutoDose, vérifiez le dosage prédéfini de lessive/d'assouplissant. Reportez-vous au paragraphe « Réglages de base » dans le chapitre « Technologie AutoDose ».</li> </ul>
Le niveau de lessive/d'assouplissant ne diminue pas dans les réservoirs Dosage automatique après le lavage.	<ul style="list-style-type: none"> <li>• Cela est normal : les réservoirs sont plutôt larges et la consommation de détergent n'est pas évidente à voir.</li> </ul>
À la fin du cycle de lavage, il y a des résidus de produit de lavage dans le distributeur de produit de lavage.	<ul style="list-style-type: none"> <li>• Assurez-vous que le volet est dans la bonne position (vers le HAUT pour la lessive en poudre, vers le BAS pour la lessive liquide).</li> <li>• Veillez à utiliser le distributeur de produit de lavage en suivant les indications données dans ce manuel d'utilisation.</li> </ul>

Après avoir effectué ces contrôles, allumez l'appareil. Le programme reprend là où il a été interrompu.

Si le problème persiste, contactez un service après-vente agréé.

Les informations nécessaires au service après-vente figurent sur la plaque signalétique.

## 16.2 Ouverture d'urgence de la porte

En cas de panne d'alimentation ou d'anomalie de l'appareil, la porte reste verrouillée. Le programme de lavage continue dès que l'alimentation est rétablie. Si la porte reste verrouillée en cas d'anomalie, il est possible de l'ouvrir à l'aide du dispositif de déverrouillage d'urgence.

Avant d'ouvrir la porte :

### ATTENTION!

**Risque de brûlures ! Assurez-vous que la température de l'eau et le linge ne sont pas brûlants. Si nécessaire, attendez qu'ils refroidissent.**

### **⚠ ATTENTION!**

**Risque de blessure ! Assurez-vous que le tambour ne tourne pas. Si nécessaire, attendez que le tambour cesse de tourner.**



**Assurez-vous que le niveau de l'eau à l'intérieur du tambour n'est pas trop élevé. Effectuez une vidange d'urgence si nécessaire (reportez-vous à la section « Vidange d'urgence » au chapitre « Entretien et nettoyage »).**

Pour ouvrir la porte, procédez comme suit :

1. Appuyez sur la touche Marche/Arrêt  pour mettre à l'arrêt l'appareil.
2. Débranchez la fiche d'alimentation de la prise de courant.

3. Ouvrez le volet du filtre.
4. Poussez le levier de déverrouillage d'urgence une fois vers le bas. Poussez-le une nouvelle fois vers le bas, maintenez-le vers le bas tout en ouvrant la porte de l'appareil.

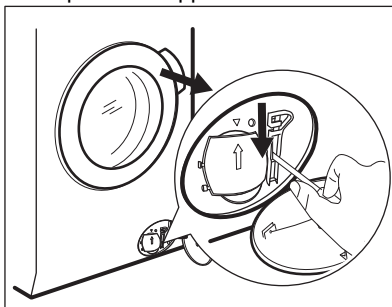

5. Sortez le linge, puis fermez la porte de l'appareil.
6. Fermez le volet du filtre.

## **17. VALEURS DE CONSOMMATION**

### **17.1 Commentaire**



Le code QR présent sur l'étiquette énergétique fournie avec l'appareil contient un lien Internet vers les informations relatives aux performances de l'appareil dans la base de données EPREL de l'UE. Conservez l'étiquette énergétique à titre de référence avec la notice d'utilisation et tous les autres documents fournis avec cet appareil.

Il est également possible de trouver les mêmes informations dans EPREL à l'aide du lien <https://eprel.ec.europa.eu> avec le nom du modèle et le numéro de produit se trouvant sur la plaque signalétique de l'appareil.



Les valeurs et la durée du programme peuvent différer selon les conditions (telles que la température ambiante, la température et la pression de l'eau, l'importance de la charge et le type de linge, la tension de l'alimentation électrique) et si vous modifiez le réglage par défaut d'un programme.

## 17.2 Conformément au règlement de la Commission UE 2019/2023

Eco 40-60 programme	kg	kWh	Litres	hh:mm	% 1)	°C	tr/min <sup>2)</sup>
Pleine charge	11.0	0.890	74.0	03:59	53.00	35.0	1400
Demi-charge	5.5	0.585	54.0	02:59	53.00	31.0	1400
Quart de charge	3.0	0.260	36.0	02:59	54.00	25.0	1400

1) Humidité résiduelle au terme de la phase d'essorage. Plus la vitesse d'essorage est élevée, plus le bruit est important et moins il reste d'humidité.

2) Vitesse d'essorage maximale

### Consommation d'énergie pour différents modes

Arrêt (W)	Veille (W)	Départ différé (W)	Veille en réseau (W)
0.50	0.50	4.00	2.00 <sup>1)</sup>

La durée en mode Arrêt/Veille est de 15 minutes au maximum.

1) La consommation énergétique de la fonction connectée est d'environ 17,5 kWh par an. Pour déconnecter cette fonction, veuillez consulter le chapitre « Wi-Fi - Réglages de la connectivité ».

## 17.3 Programmes courants



Ces valeurs sont uniquement indicatives.

Programme	kg	kWh	Litres	hh:mm	% 1)	°C	tr/min <sup>2)</sup>
Coton <sup>3)</sup> 90 °C	11.0	3.200	100.0	03:40	52.00	85.0	1400
Coton 60 °C	11.0	2.200	100.0	03:40	52.00	55.0	1400
Coton <sup>4)</sup> 20 °C	11.0	0.350	100.0	03:00	52.00	20.0	1400
Synthétiques 40 °C	5.0	0.900	65.0	02:35	35.00	40.0	1200
Déliçats <sup>5)</sup> 30 °C	2.0	0.350	55.0	01:05	35.00	30.0	1200

Programme	kg	kWh	Litres	hh:mm	% 1)	°C	tr/min <sup>2)</sup>
Laine 30 °C	2.0	0.300	70.0	01:15	30.00	30.0	1200

1) Humidité résiduelle au terme de la phase d'essorage. Plus la vitesse d'essorage est élevée, plus le bruit est important et moins il reste d'humidité.

2) Vitesse d'essorage maximale.

3) Convient au lavage de textiles très sales.

4) Convient pour laver les articles en coton peu sales, synthétiques et mixtes.

5) Il fonctionne également comme un cycle de lavage rapide pour le linge légèrement sale.

## 18. GUIDE DE DÉMARRAGE RAPIDE

### 18.1 SmartSelect



SmartSelect  vous guide pour économiser de l'énergie, du temps et de l'eau.



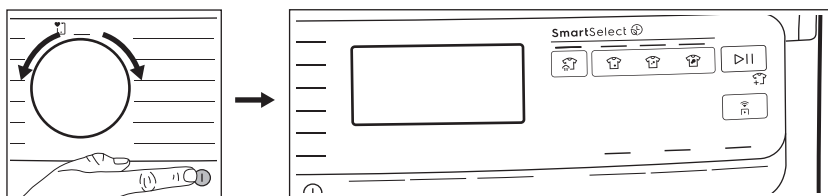

Scannez le code QR pour en savoir plus.

#### Utilisation quotidienne



- Branchez la fiche secteur sur la prise de courant.
- Ouvrez le robinet d'arrivée d'eau.
- Appuyez sur la touche **Marche/Arrêt**  pour allumer l'appareil.
- Tournez le sélecteur pour régler le programme de lavage souhaité.
- Sélectionnez les options souhaitées en cliquant sur les touches correspondantes.



Laissez la SmartSelect  fonction vous guider pour économiser de l'énergie et de l'eau. Les options Linge peu sale  et Légère  peuvent être utilisées la plupart du temps. Utilisez Vapeur (rafraîchir) , pour éviter de laver et rafraîchir vos vêtements avec de la vapeur uniquement.

- Mettez le linge dans le tambour, un article à la fois, sans dépasser la charge maximale conseillée. Fermez la porte et



veillez à ce qu'il n'y ait pas de linge coincé entre le joint et la porte.

- **Lorsque vous utilisez les réservoirs AutoDose**, la lessive et l'adoucissant sont chargés automatiquement. Veillez à ce que les compartiments ne soient pas vides.

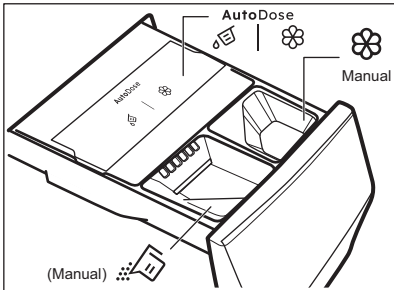
**Si vous utilisez les compartiments manuels**, versez la lessive et les autres additifs dans le bon compartiment.



Lorsque vous mettez du détergent liquide dans le compartiment manuel, insérez le récipient à détergent liquide.

- Appuyez sur la touche **Départ/Pause**  pour lancer le programme.
- L'appareil démarre.
- À la fin du programme, sortez le linge.
- Appuyez sur la touche **Marche/Arrêt**  pour éteindre l'appareil.

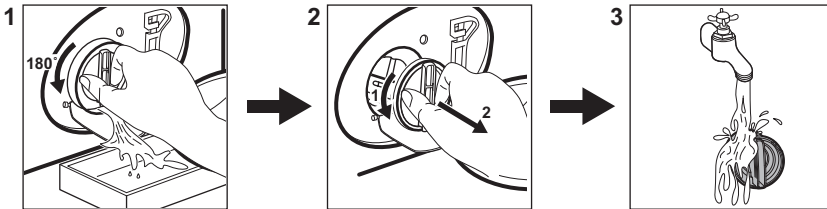

## 18.2 Nettoyage du filtre de la pompe de vidange



Nettoyez régulièrement le filtre, tout particulièrement si le code d'alarme **E2** s'affiche.

## 18.3 Programmes

Programmes	Charge	Description du produit
QuickCare 59min	8.0 kg	Articles en coton et synthétiques. Ce programme garantit de bonnes performances de lavage en peu de temps.
Coton	11.0 kg	Tissus en coton blanc et coloré. Idéal pour la saleté normale et importante.
Synthétiques	5.0 kg	Articles en textiles synthétiques ou mélangés.
Déliçats	2.0 kg	Articles en textiles délicats tels que l'acrylique, la viscose ou le polyester.

Programmes	Charge	Description du produit
Laine 	2.0 kg	Laine lavable en machine, la laine lavable à la main et textiles délicats.
Essorage/Vidange	11.0 kg	Tous textiles, excepté la laine et les tissus délicats. Programme pour essorer et vidanger l'eau.
Rinçage	11.0 kg	Tous textiles, excepté la laine et les tissus délicats. Programme pour le rinçage et l'essorage.
Hygiène  	11.0 kg	Articles en coton blanc. Ce programme élimine plus de 99,99 % des bactéries et des virus <sup>1)</sup>
Jeans	4.0 kg	Des articles en jean ou en jersey.
SportWear	5.0 kg	Vêtements des sport mélangés.
Rapide 20 min.	3.0 kg	Articles en coton et synthétiques légèrement sales ou portés une seule fois.
Eco 40-60	11.0 kg	Coton blanc et de couleur Vêtements normalement sales.

<sup>1)</sup> Testé pour le staphylocoque doré, les enterococcus faecium, le candida albicans, le bacille pyocyanique et les bactériophages MS-2 par l'institut indépendant Swisstat Testmaterialien AG en 2021 (Rapport de test n° 202120117).

Charger l'appareil à la **capacité maximale indiquée pour chaque programme permet**

**de réduire la consommation d'énergie et d'eau.**

### Détergents adaptés aux programmes de lavage

Programme	Poudre universelle <sup>1)</sup>	Produit lessiviel liquide universel	Produit lessiviel liquide pour couleurs	Laine délicate	Programmes spéciaux
Coton	▲	▲	▲	--	--
Synthétiques	▲	▲	▲	--	--
Délicats	--	--	--	▲	▲
Laine	--	--	--	▲	▲
Hygiène	▲	▲	--	--	▲
Jeans	--	--	▲	▲	▲
SportWear	--	▲	▲	--	▲
Rapide 20 min.	--	▲	▲	--	--
Eco 40-60	▲	▲	▲	--	--

<sup>1)</sup> À une température supérieure à 60 °C, l'utilisation de détergent en poudre est recommandée.

▲ = Recommandé

-- = Déconseillé

### 18.4 Type et quantité de détergent.

- Utilisez uniquement des produits de lavage et autres traitements spécialement conçus pour les lave-linge. Suivez d'abord ces règles générales :

- lessives en poudre (également des pastilles et des détergents à dose unique) pour tous les types de tissus, à l'exception des tissus délicats. Préférez les lessives en poudre contenant un agent blanchissant pour le blanc et la désinfection du linge,
- Lessives liquides (également des détergents à dose unique), de préférence pour les programmes de lavage à basse température (60 °C max.) pour tous les types de textiles, ou lessives spéciales pour les lainages uniquement.
- Ne mélangez pas différents types de détergents.
- Utilisez moins de lessive si :
  - vous lavez une petite charge,
  - le linge est légèrement sale,
  - d'importantes quantités de mousse de forment pendant le lavage.
- Si vous utilisez des tablettes ou des capsules de détergent, mettez-les toujours à l'intérieur du tambour, et non pas dans le distributeur de produit de lavage et suivre les recommandations du fabricant.

**Une quantité insuffisante de détergent peut causer :**

- résultats de lavage insatisfaisants,
- charge de lavage grise,
- vêtements grassex,
- moisissure dans l'appareil.

**Une quantité excessive de détergent peut causer :**

- abondance de mousse,
- efficacité de lavage réduite,
- rinçage non adéquat,
- un impact accru pour l'environnement.

## 18.5 Calendrier de nettoyage périodique

**Le nettoyage périodique permet de prolonger la durée de vie de votre appareil.**

Après chaque cycle, maintenez la porte et le distributeur de détergent légèrement entrouverts pour permettre la circulation de l'air et éliminer l'humidité à l'intérieur de l'appareil.

Si l'appareil n'est pas utilisé pendant une durée prolongée : fermez le robinet d'eau et débranchez l'appareil.

**Calendrier indicatif de nettoyage périodique :**

Détartrage	Deux fois par an
Lavage d'entretien	Une fois par mois
Nettoyer le joint de la porte	Tous les deux mois
Nettoyez le tambour	Tous les deux mois
Nettoyer le distributeur de produit de lavage et les réservoirs AutoDose	Deux fois par an
Nettoyez le filtre de la pompe de vidange	Deux fois par an
Nettoyez le tuyau d'arrivée d'eau et du filtre de la vanne	Deux fois par an

Examinez régulièrement le tambour à la recherche de tartre. Nous vous recommandons d'exécuter occasionnellement un cycle avec un tambour vide et du produit de détartrage.

**Enlèvement des objets étrangers**



Assurez-vous que les poches sont vides et que tous les éléments libres sont attachés avant de lancer votre cycle.

Enlevez les objets étrangers (tels que les attaches métalliques, les boutons, les pièces, etc.) pouvant se trouver dans le joint de la porte, les filtres et le tambour. Si nécessaire, contactez le service après-vente agréé.

**Joint de porte**

Cet appareil dispose d'un **système de vidange autonettoyant**, permettant d'évacuer avec l'eau les peluches et fibres légères qui se détachent des vêtements. Examinez régulièrement le joint et, si nécessaire, nettoyez-le comme décrit dans le schéma suivant. Les pièces, les boutons et les autres petits objets peuvent être récupérés à la fin du cycle.

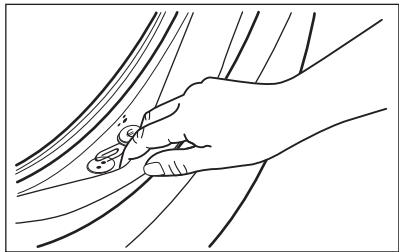

Si nécessaire, nettoyez-le en utilisant un agent nettoyant à l'ammoniaque et sans érafler la surface du joint.

Si nécessaire, retirez les peluches et objets du logement du filtre.

## 18.6 Connexion réseau Wi-Fi

### Activation du Wi-Fi



Par défaut, la fonction Wi-Fi est désactivée.

Pour connecter l'appareil à un réseau Wi-Fi, appuyez sur le bouton Départ à distance<sup>Wi-Fi</sup> et maintenez-le enfoncé pendant 5 secondes. Cette action ouvrira le point d'accès (passe en mode AP). S'il n'est pas déjà approvisionné, le processus d'approvisionnement sera lancé.

Lorsque le point d'accès est ouvert, s'il y a une nouvelle information d'identification réseau fournie, elle remplacera toutes les informations d'identification réseau précédemment enregistrées. Sinon, il continuera à se connecter au réseau précédemment enregistré.

Pendant cette phase, l'affichage n'indique que l'icône <sup>Wi-Fi</sup> et le message « **on** » tandis que tous les autres voyants du bandeau de commande sont éteints. L'icône Wi-Fi <sup>Wi-Fi</sup> commencera à clignoter.

Lorsque le point d'accès est ouvert, l'affichage indique « **AP** ».

L'icône Wi-Fi <sup>Wi-Fi</sup> continue de clignoter jusqu'à la connexion au réseau domestique.

Une fois l'approvisionnement terminé avec succès, un son retentit et l'icône Wi-Fi s' <sup>Wi-Fi</sup> allume de manière fixe.



Lorsque le Wi-Fi et le point d'accès sont activés, le fait d'appuyer sur n'importe quel bouton soulignera l'erreur.

Une fois connecté, appuyer sur le bouton Départ à distance<sup>Wi-Fi</sup> Marche pour que les utilisateurs puissent démarrer des cycles à distance sur le App.

### Connexion automatique au réseau enregistré

Une fois que l'appareil a été configuré et enregistré avec succès sur le réseau domestique, chaque fois qu'il est mis sous tension, il tente de se connecter automatiquement au réseau. Il n'y aura pas de son lorsque la connexion Wi-Fi est établie.

### Connexion à un autre réseau (réouverture du point d'accès)

Chaque fois que l'utilisateur appuie sur le bouton Départ à distance<sup>Wi-Fi</sup> et le maintient enfoncé pendant 5 secondes, le point d'accès est ouvert et diffusé. Les nouvelles informations d'identification réseau reçues à ce stade écraseront les informations d'identification précédemment enregistrées, et l'appareil se connectera ensuite au nouveau réseau Wi-Fi.

### Désactivation du Wi-Fi

Si l'utilisateur décide de ne plus connecter l'appareil au Wi-Fi, il peut appuyer sur le bouton Départ à distance<sup>Wi-Fi</sup> et le maintenir enfoncé pendant 10 secondes pour que l'appareil se réinitialise et s'éteigne.

L'affichage indique uniquement — — — pendant 5 secondes, tandis que tous les autres voyants du bandeau de commande sont éteints.

Après la réinitialisation, l'affichage revient à l'état initial, avec l'icône Wi-Fi <sup>Wi-Fi</sup> désactivée.

## 19. EN MATIÈRE DE PROTECTION DE L'ENVIRONNEMENT

Recyclez les matériaux portant le symbole . Déposez les emballages dans les conteneurs prévus à cet effet. Contribuez à la protection de l'environnement et à votre sécurité, recyclez vos produits électriques et électroniques. Ne jetez pas les appareils

portant le symbole  avec les ordures ménagères. Emmenez un tel produit dans votre centre local de recyclage ou contactez vos services municipaux.

**FR** Concerne la France uniquement :



**FR**

Cet appareil, ses accessoires et cordons se recyclent

REPRISE  
À LA LIVRAISON



OU

À DÉPOSER  
EN MAGASIN



OU

À DÉPOSER  
EN DÉCHÈTERIE



Points de collecte sur [www.quefairedemesdechets.fr](http://www.quefairedemesdechets.fr)  
Privilégiez la réparation ou le don de votre appareil !







The software in this product contains components that are based on free and open source software. Electrolux gratefully acknowledges the contributions of the open software and robotics communities to the development project.

To access the source code of these free and open source software components whose license conditions require publishing, and to see their full copyright information and applicable license terms, please visit: <http://electrolux.opensoftwarerepository.com> (folder NIUS)