



Electrolux



[electrolux.com/register](https://electrolux.com/register)



EW7H5144EC

FR Notice d'utilisation | **Sèche-linge**



# Bienvenue chez Electrolux ! Nous vous remercions d'avoir choisi l'un de nos appareils.



Dans un souci de durabilité, nous réduisons les supports papier et proposons les manuels d'utilisation complets en ligne. Accédez à votre manuel d'utilisation complet sur [electrolux.com/manuals](http://electrolux.com/manuals)



Obtenir des conseils d'utilisation, des brochures, des dépannages, des informations sur le service et les réparations sur [electrolux.com/support](http://electrolux.com/support)



Acheter des accessoires, consommables et pièces de rechange d'origine pour votre appareil sur [electrolux.com/shop](http://electrolux.com/shop)

Sous réserve de modifications.

## TABLE DES MATIÈRES

1. INFORMATIONS DE SÉCURITÉ.....	2
2. CONSIGNES DE SÉCURITÉ.....	6
3. DESCRIPTION DU PRODUIT.....	8
4. DONNÉES TECHNIQUES.....	9
5. BANDEAU DE COMMANDE.....	10
6. TABLEAU DES PROGRAMMES.....	11
7. OPTIONS .....	13
8. RÉGLAGES.....	14
9. AVANT LA PREMIÈRE UTILISATION.....	16
10. UTILISATION QUOTIDIENNE.....	18
11. CONSEILS .....	19
12. ENTRETIEN ET NETTOYAGE .....	20
13. DÉPANNAGE .....	24
14. VALEURS DE CONSOMMATION .....	26
15. EN MATIÈRE DE PROTECTION DE L'ENVIRONNEMENT.....	28

## 1. ⚠ INFORMATIONS DE SÉCURITÉ



Avant de commencer à installer et à utiliser cet appareil, lisez soigneusement les instructions fournies.

Le fabricant ne pourra pas être tenu responsable des blessures et dégâts résultant d'une mauvaise installation ou utilisation. Conservez toujours les instructions dans un endroit sûr et accessible pour référence ultérieure, et téléchargez la version complète disponible en ligne.



⚠ Avertissement : Risque d'incendie / Matières inflammables.

L'appareil contient un gaz inflammable, le propane (R290), ayant un niveau élevé de compatibilité environnementale. Maintenez les sources de feu et d'inflammation à l'écart de l'appareil. Veillez à ne pas endommager le circuit frigorifique contenant du propane.

## **1.1 Sécurité des enfants et des personnes vulnérables**

 **AVERTISSEMENT!**

Risque d'asphyxie, de blessure ou d'invalidité permanente.

- Cet appareil peut être utilisé par des enfants âgés d'au moins 8 ans et par des personnes ayant des capacités physiques, sensorielles ou mentales réduites ou dénuées d'expérience ou de connaissance, s'ils sont correctement surveillés ou si des instructions relatives à l'utilisation de l'appareil en toute sécurité leur ont été données et s'ils comprennent les risques encourus. Les enfants de moins de 8 ans et les personnes ayant un handicap très important et complexe doivent être tenus à l'écart de l'appareil, à moins d'être surveillés en permanence.
- Ne laissez pas les enfants jouer avec l'appareil.
- Ne laissez pas les emballages à la portée des enfants et jetez-les convenablement.
- Ne laissez pas les détergents à la portée des enfants.
- Tenez les enfants et les animaux éloignés de l'appareil lorsque la porte est ouverte.
- Si l'appareil est équipé d'un dispositif de sécurité enfants, nous vous recommandons de l'activer.
- Le nettoyage et l'entretien par l'utilisateur ne doivent pas être effectués par des enfants sans surveillance.

## **1.2 Sécurité générale**

- Cet appareil est destiné au séchage du linge de type domestique, séchable en sèche-linge.

- N'utilisez pas la fonction sèche-linge si le linge a été souillé par des produits chimiques industriels.
- Cet appareil est conçu pour un usage domestique ménager, dans un environnement intérieur.
- Cet appareil peut être utilisé dans les bureaux, les chambres d'hôtel, les chambres d'hôtes, les gîtes ruraux et d'autres hébergements similaires lorsque cette utilisation ne dépasse pas le niveau (moyen) de l'utilisation domestique.
- Ne modifiez pas les spécifications de cet appareil.
- Si le sèche-linge est placé au-dessus d'un lave-linge, utilisez le kit de superposition. Le kit de superposition, disponible auprès d'un revendeur agréé, ne peut être utilisé qu'avec l'appareil indiqué dans les instructions (fournies avec l'accessoire). À lire attentivement avant installation (reportez-vous au manuel d'utilisation du kit).
- L'appareil peut être installé de façon autonome ou sous un plan de travail de cuisine si un espace correct est disponible (reportez-vous au manuel d'utilisation complet disponible en ligne).
- L'appareil ne doit pas être installé derrière une porte à serrure, une porte coulissante ni une porte battante dotée d'une charnière du côté opposé à l'appareil qui pourrait empêcher l'ouverture complète de la porte.
- Assurez-vous que l'air circule entre l'appareil et le sol. Les orifices d'aération situés à la base ne doivent pas être obstrués par de la moquette, un tapis, ou tout type de revêtement de sol.
- **AVERTISSEMENT** : L'appareil ne doit pas être branché à l'alimentation en utilisant un appareil de connexion externe comme un minuteur, ou branché à un circuit qui est régulièrement activé/désactivé par un fournisseur d'énergie.
- Ne branchez la fiche d'alimentation à la prise de courant qu'à la fin de l'installation. Assurez-vous que la prise principale est accessible une fois l'appareil installé.
- **AVERTISSEMENT** : N'installez pas l'appareil dans un environnement sans renouvellement d'air.

L'appareil contient un gaz inflammable, le propane (R290), ayant un niveau élevé de compatibilité environnementale. Maintenez les sources de feu et d'inflammation à l'écart de l'appareil. Veillez à ne pas endommager le circuit frigorifique contenant du propane.

- **AVERTISSEMENT** : Dans l'enceinte de l'appareil ou dans la structure intégrée, veillez à ce que l'orifice de ventilation ne soit pas obstrué.
- **AVERTISSEMENT** : Veillez à ne pas endommager le circuit réfrigérant.
- **AVERTISSEMENT** : Ne touchez pas à mains nues les ailettes métalliques accessibles du condenseur. Risque de blessure. Portez des gants de protection.
- Si le câble d'alimentation secteur est endommagé, son remplacement doit être confié exclusivement au fabricant, à son service après-vente ou à toute autre personne qualifiée afin d'éviter tout danger électrique.
- Ne dépassez pas la charge maximale de 8,0 kg.
- Retirez les peluches ou morceaux d'emballage accumulés autour de l'appareil.
- Ne faites pas fonctionner l'appareil sans filtre. Nettoyez le filtre à peluches avant ou après chaque utilisation.
- Ne séchez pas d'articles non lavés dans le sèche-linge.
- Il convient que les articles qui ont été salis par des substances telles que l'huile de cuisson, l'acétone, l'alcool, l'essence, le kérosène, les détachants, la térébenthine, la cire et les substances pour retirer la cire soient lavés dans de l'eau chaude avec une quantité supplémentaire de détergent avant d'être séchés dans le sèche-linge à tambour.
- Les pièces contenant de l'éponge de caoutchouc (mousse de latex), les bonnets de bains, tissus imperméables, articles renforcés de caoutchouc ou vêtements et taies d'oreiller rembourrés d'éponge de caoutchouc ne doivent pas être séchés dans un sèche-linge.

- Assurez-vous que le linge n'est pas coincé entre le hublot de l'appareil et le joint en caoutchouc.
- Les assouplissants ou autres produits similaires doivent être utilisés conformément aux instructions de leur fabricant.
- Retirez des vêtements tous les objets pouvant provoquer un incendie comme les briquets ou les allumettes.
- **AVERTISSEMENT** : N'arrêtez jamais le sèche-linge avant la fin du cycle de séchage à moins de sortir immédiatement tout le linge et de le déplier séparément pour dissiper la chaleur résiduelle.
- Avant toute opération d'entretien, mettez l'appareil à l'arrêt et débranchez-le de l'alimentation électrique.

## 2. CONSIGNES DE SÉCURITÉ

### 2.1 Installation



**Avertissement** : Risque d'incendie /  
Matières inflammables.

- Retirez l'intégralité de l'emballage.
- N'installez pas et ne branchez pas un appareil endommagé.
- Suivez scrupuleusement les instructions d'installation fournies avec l'appareil.
- N'installez pas l'appareil dans un environnement sans renouvellement d'air. L'appareil contient un gaz inflammable, le propane (R290), ayant un niveau élevé de compatibilité environnementale. Maintenez les sources de feu et d'inflammation à l'écart de l'appareil. Veillez à ne pas endommager le circuit frigorifique contenant du propane.
- Soyez toujours vigilants lorsque vous déplacez l'appareil car il est lourd. Utilisez toujours des gants de sécurité et des chaussures fermées.
- N'installez pas l'appareil ou ne l'utilisez pas dans un endroit où la température ambiante est inférieure à 5 °C ou supérieure à 35 °C.
- L'appareil doit être installé sur un sol plat, stable, résistant à la chaleur et propre.

- Déplacez toujours l'appareil en position verticale.
- Une fois l'appareil installé à son emplacement permanent, vérifiez qu'il est bien de niveau à l'aide d'un niveau à bulle. S'il n'est pas de niveau, réglez les pieds jusqu'à ce qu'il le soit.

### 2.2 Branchement électrique



#### **AVERTISSEMENT!**

Risque d'incendie ou d'électrocution.

- Ne branchez la fiche secteur dans la prise secteur qu'à la fin de l'installation. Assurez-vous que la prise secteur est accessible après l'installation.
- **AVERTISSEMENT** : Cet appareil est conçu pour être installé/connecté à une connexion de mise à la terre dans le bâtiment.
- Assurez-vous que les paramètres figurant sur la plaque signalétique correspondent aux données électriques nominale de l'alimentation secteur.
- Utilisez toujours une prise de courant de sécurité correctement installée.
- N'utilisez pas d'adaptateurs multiprise et de rallonges.

- Ne tirez pas sur le câble secteur pour débrancher l'appareil. Tirez toujours sur la fiche de la prise secteur.
- Ne touchez jamais le câble d'alimentation ni la fiche avec des mains mouillées.

## 2.3 Utilisation

### AVERTISSEMENT!

Risque de blessure, de choc électrique, d'incendie, de brûlures ou de dommage matériel à l'appareil.

- Cet appareil est exclusivement à usage domestique (en intérieur).
- Ne séchez pas d'articles endommagés (déchirés, effilochés) qui contiennent un rembourrage ou un garnissage.
- Si le linge a été lavé avec un détachant, effectuez un cycle de rinçage supplémentaire avant de lancer le cycle de séchage.
- Séchez uniquement les textiles compatibles avec un séchage au sèche-linge. Suivez les instructions de lavage figurant sur l'étiquette des articles.
- Ne buvez pas et ne préparez pas d'aliments avec de l'eau condensée/distillée. Elle peut causer des problèmes de santé aux personnes et aux animaux domestiques.
- Ne montez pas et ne vous asseyez pas sur la porte de l'appareil lorsqu'elle est ouverte.
- Ne mettez pas de vêtements trempés à sécher dans l'appareil.

## 2.4 Entretien et nettoyage

### AVERTISSEMENT!

Risque de blessure ou de dommages matériels.

- Ne pulvérisez pas d'eau ni de vapeur pour nettoyer l'appareil.
- Nettoyez l'appareil avec un chiffon doux et humide. Utilisez uniquement des produits de lavage neutres. N'utilisez pas de produits abrasifs, de tampons à recurer, de solvants ou d'objets métalliques.
- Soyez prudent en nettoyant l'appareil pour éviter d'endommager le système de refroidissement.

- Lors du nettoyage des filtres, jetez les peluches dans une poubelle pour empêcher les microplastiques de pénétrer dans le système d'eau.

## 2.5 Compresseur

### AVERTISSEMENT!

Risque de dommages à l'appareil.

- Le compresseur et son système dans le sèche-linge sont remplis d'un agent spécial exempt de fluoro-chloro-hydrocarbures. Ce système doit rester serré. L'endommagement de l'installation peut provoquer une fuite.

## 2.6 Service

- Pour réparer l'appareil, contactez le service après-vente agréé. Utilisez uniquement des pièces de rechange d'origine.
- Veuillez noter qu'une autoréparation ou une réparation non professionnelle peuvent avoir des conséquences sur la sécurité et annuler la garantie.
- Les pièces de rechange suivantes sont disponibles pendant au moins 10 ans après l'arrêt du modèle : joints, commutateurs et manettes, pompe à condensats, serrures de porte, moteurs et brosses moteur, transmissions entre moteur et tambour, ventilateur et roues de ventilateur, tambours et roulements, canalisations d'eau et équipements connexes, y compris tuyaux, vannes et filtres, câbles et fiches, cartes de circuits imprimés, affichages électroniques, thermostats et capteurs de température, mises à jour logicielles (y compris réinitialisation logicielle), ressorts, éléments chauffants, fusibles électriques (séparés ou regroupés), poulie de tension, galets de support, portes, joints de porte, poignées de porte, ensembles de verrouillage de porte et charnières, filtres à peluches, filtres à air, périphériques en plastique, réservoir de condensat. Cette durée peut être plus longue dans certains pays. Pour plus d'informations, rendez-vous sur notre site internet.
- Veuillez noter que certaines de ces pièces détachées ne sont disponibles qu'auprès

de réparateurs professionnels et que toutes les pièces détachées ne sont pas adaptées à tous les modèles.

- Concernant la/les lampe(s) à l'intérieur de ce produit et les lampes de rechange vendues séparément : Ces lampes sont conçues pour résister à des conditions physiques extrêmes dans les appareils électroménagers, telles que la température, les vibrations, l'humidité, ou sont conçues pour signaler des informations sur le statut opérationnel de l'appareil. Elles ne sont pas destinées à être utilisées dans d'autres applications et ne conviennent pas à l'éclairage des pièces d'un logement.

## 2.7 Mise au rebut



### AVERTISSEMENT!

Risque de blessure ou d'asphyxie.



Avertissement : Risque d'incendie / Risque de dommages aux biens et à l'appareil.

- Débranchez l'appareil de l'alimentation électrique et de l'arrivée d'eau.
- Coupez le câble d'alimentation au ras de l'appareil et mettez-le au rebut.
- L'appareil contient un gaz inflammable (R290). Contactez votre service municipal pour obtenir des informations sur la marche à suivre pour mettre l'appareil au rebut.
- Retirez le dispositif de verrouillage du hublot pour empêcher les enfants et les animaux de s'enfermer dans le tambour.
- Jetez l'appareil en vous conformant aux exigences locales relatives à la mise au rebut des Déchets d'équipements électriques et électroniques (DEEE).

## 3. DESCRIPTION DU PRODUIT

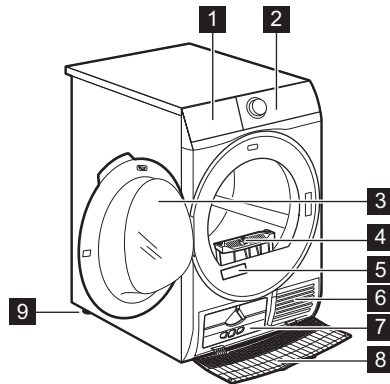

- 1 Bac d'eau
- 2 Bandeau de commande
- 3 Porte de l'appareil
- 4 Filtre
- 5 Plaque signalétique
- 6 Fentes d'aération
- 7 Couvercle du condenseur

- 8 Cache du condenseur
- 9 Pieds réglables



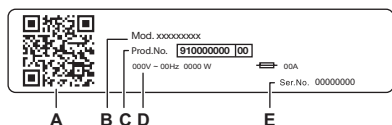

Pour vous faciliter le chargement du linge ou l'installation, le hublot est réversible (reportez-vous à la brochure séparée).



#### La plaque signalétique indique :

- A. CODE QR
- B. Nom du modèle
- C. numéro de produit
- D. valeurs nominales électriques
- E. Numéro de série

Scannez le **code QR** qui se trouve sur l'appareil pour enregistrer votre produit et en tirer le meilleur parti.

-  Accédez à des informations sur votre appareil, à des documents et à des articles sur la façon d'utiliser les meilleures fonctions (le manuel de l'utilisateur est également disponible sur [electrolux.com/manuals](http://electrolux.com/manuals)).
-  Obtenez des conseils d'utilisation, des informations de dépannage, d'entretien et de réparation (également disponibles sur [electrolux.com/support](http://electrolux.com/support)).
-  Achetez des accessoires, des consommables et des pièces de rechange d'origine pour votre appareil (également disponibles sur [electrolux.com/shop](http://electrolux.com/shop)).

### 3.1 Branchement électrique

À la fin de l'installation, vous pourrez brancher la fiche d'alimentation à la prise de courant.

La plaque signalétique et le chapitre « Données techniques » indiquent les valeurs électriques nominales nécessaires. Assurez-vous qu'elles sont compatibles avec l'alimentation secteur.

Vérifiez que votre installation électrique domestique supporte la charge maximale requise, en tenant également compte des autres appareils qui peuvent être utilisés.

**Branchez l'appareil à une prise de courant avec mise à la terre.**

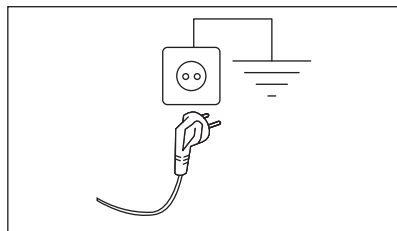

Une fois l'appareil installé, assurez-vous que le câble d'alimentation est facilement accessible.

Si une intervention électrique est nécessaire pour installer cet appareil, contactez notre service après-vente agréé.

Le fabricant décline toute responsabilité en cas de dommages ou blessure résultant du non-respect des consignes de sécurité mentionnées ci-dessus.

## 4. DONNÉES TECHNIQUES

Hauteur x Largeur x Profondeur

85,0 x 59,6 x 66,2 cm

Profondeur max. avec la porte de l'appareil ouverte	110,7 cm
Largeur max. avec la porte de l'appareil ouverte	95,8 cm
Hauteur réglable	85,0 cm (+ 1,5 cm - réglage des pieds)
Volume du tambour	118 l
Charge maximale	<b>8,0 kg</b>
Tension	230 V
Fréquence	50 Hz
Émission acoustique de bruit aérien pour le cycle de séchage du programme Eco à charge maximale	66 dB(A)
Puissance totale	800 W
Type d'utilisation	Domestique
Température ambiante autorisée	+5 °C à +35 °C
Le niveau de protection contre l'infiltration de particules solides et d'humidité est assuré par le couvercle de protection, sauf si l'équipement basse tension ne dispose d'aucune protection contre l'humidité	<b>IPX4</b>
Désignation du gaz réfrigérant	R290
Poids du réfrigérant	0,140 kg

## 5. BANDEAU DE COMMANDE

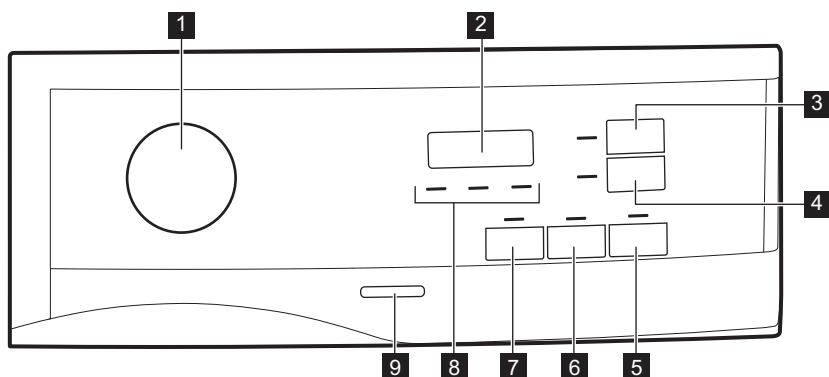

- |  |   |
|--|---|
| <ul style="list-style-type: none"> <li><b>1</b> Sélecteur de programme et touche ● RÉINITIALISER</li> <li><b>2</b> Affichage</li> <li><b>3</b> Touche Minuterie</li> <li><b>4</b> Touche Départ Différé</li> <li><b>5</b> Touche Départ/Pause</li> </ul> | <ul style="list-style-type: none"> <li><b>6</b> Touche Anti-froissage</li> <li><b>7</b> Touche Rotation alternée</li> <li><b>8</b> Voyant : 🌐 nettoyez le filtre, 🚰 videz l'eau du bac, ➡ vérifiez le condenseur</li> <li><b>9</b> Touche Marche/Arrêt</li> </ul> |
|--|---|



Appuyez sur les touches, dans la zone portant le symbole ou le nom de l'option. Ne portez pas de gants lorsque vous utilisez le bandeau de commande. Assurez-vous que le bandeau de commande est toujours propre et sec.

## 5.1 Affichage



Symbole sur l'affichage	Description du symbole
	sécurité enfants activée
— — —	mauvaise sélection ou sélecteur de programme sur la position ● « Réinitialiser ».
2 : 0 0	durée du programme
: 1 0 - 2 : 0 0	durée de la minuterie
1 h - 20h	durée du départ différé

## 6. TABLEAU DES PROGRAMMES

Programme	Charge 1)	Propriétés / Type de textile <sup>2)</sup>
Eco <sup>3) 4)</sup>	8,0 kg	Programme adapté au séchage du linge humide en coton. Il s'agit du programme le plus efficace en termes de consommation d'énergie pour sécher du linge humide en coton. Le niveau de séchage, non réglable, est défini par défaut sur Prêt à Ranger / prêt à ranger. /
Coton Très sec	8,0 kg	Cycle défini pour le séchage complet d'articles en coton de différentes tailles / différents tissages. /
Coton Prêt à Ranger	8,0 kg	Programme pour les tissus en coton blancs et colorés. Le réglage par défaut est le niveau de séchage prêt à être rangé. /
Coton Prêt à repasser	8,0 kg	Degré de séchage : adapté au repassage. /

Programme	Charge <sup>1)</sup>	Propriétés / Type de textile <sup>2)</sup>	
Synthétiques Très sec	4,0 kg	Degré de séchage : extra sec.	/ ☺☺☺☺
Synthétiques Prêt à Ranger	4,0 kg	Degré de séchage : prêt à ranger.	/ ☺☺☺☺
Repassage Facile	1 kg (ou 5 chemises)	Limite les plis sur les petites charges de vêtements en coton, synthétiques et tissus mixtes pour un repassage facile. Comporte deux niveaux de séchage : Repassage laisse les vêtements légèrement humides pour le repassage ou la suspension ; le placard sèche complètement les articles.	/ ☺☺☺☺
Minuterie	5 kg	Avec ce programme, vous pouvez utiliser l'option Minuterie et régler la durée du programme. Le temps de séchage doit être adapté à la charge, par ex. 2 heures pour 5 kg de coton.	/ ☺☺☺☺
Mixtes	3 kg	Coton et textiles synthétiques. Programme basse température. Programme délicat avec de l'air chaud.	/ ☺☺☺☺
Draps	3 kg	Linge de lit comme des draps simples et doubles, des taies d'oreillers, des couvre-lits.	/ ☺☺☺☺
Soie	1 kg	Soie adaptée au sèche-linge.	/ ☺☺☺☺
Laine	1 kg	Lainages. Séchage en douceur des lainages lavables. Sortez immédiatement les articles une fois le programme terminé.	/ ☺☺☺☺
Denim	4 kg	Sèche en profondeur les jeans et autres vêtements en denim, même dans des parties épaisses comme les poches, les coutures et les poignets, réduisant l'enchevêtrement.	/ ☺☺☺☺
Déliçats	4 kg	Recommandé pour les tissus délicats génériques tels que la viscose, la rayonne, l'acrylique et leurs mélanges.	/ ☺☺☺☺

1) Le poids maximum correspond à des articles secs.

2) Pour connaître la signification des symboles de textiles, consultez le chapitre *CONSEILS PRATIQUES : Préparation du linge*.

3) Il s'agit du programme de référence utilisé pour évaluer la conformité aux réglementations européennes sur l'écoconception et l'étiquetage énergétique, au Règlement (UE) 2023/2533 et au Règlement (UE) 2023/2534. Ce programme sèche le coton à partir d'une teneur initiale en humidité de la charge de 60 % jusqu'à une teneur finale cible en humidité de la charge de 0 %.

4) Le programme Eco est l'équivalent de «  Coton Eco » qui est le « programme standard pour le coton » conformément au Règlement UE n° 392/2012 de la Commission. Il convient au séchage du linge humide en coton normal.

## 7. OPTIONS

### 7.1 Rotation alternée

Augmente la fréquence d'inversement du tambour pour réduire la torsion et l'enchevêtrement des articles. Pour améliorer l'uniformité des résultats de séchage et réduire les plis. Recommandé pour les articles de grande taille ou longs (par ex., draps, pantalons, robes longues).

### 7.2 Anti-froissage

Prolonge la phase anti-froissage de 60 minutes à la fin du cycle de séchage. Cette fonction réduit les plis. Le linge peut être retiré durant la phase anti-froissage.

### 7.3 Minuterie

Vous pouvez régler la durée du programme, de 10 minutes minimum à 2 heures maximum. La durée requise dépend de la quantité de linge dans l'appareil.



Nous vous recommandons de définir une durée courte pour les petites quantités de linge ou pour un seul article.

### 7.5 Tableau des options

Programmes <sup>1)</sup>	Rotation alternée	Anti-froissage	Minuterie
Eco		■	
Coton Très sec	■	■	
Coton Prêt à Ranger	■	■	
Coton Prêt à repasser	■	■	
Synthétiques Très sec	■	■	
Synthétiques Prêt à Ranger	■	■	
Repassage Facile		■	
Minuterie		■	■

### RECOMMANDATIONS RELATIVES À LA MINUTERIE POUR LE SÉCHAGE

10 - 20 min	action de l'air froid uniquement (aucun chauffage).
20 - 40 min	séchage supplémentaire pour améliorer le niveau de séchage obtenu après le cycle de séchage précédent.
> 40 min	séchage complet de petites quantités de linge (jusqu'à 4 kg) bien essoré (> 1200 tr/min).

### 7.4 option Minuterie activée pour le programme Laine

Option adaptée au programme Laine pour régler le niveau final de séchage.

Programmes <sup>1)</sup>	Rotation alternée	Anti-froissage	Minuterie
Mixtes		■	■
Draps		■	
Soie		■	
Laine			■ 2)
Denim	■	■	
Délicats		■	

1) Avec le programme, vous pouvez régler 1 ou plusieurs options. Pour les activer ou les désactiver, appuyez sur la touche tactile correspondante.

2) Consultez le chapitre des OPTIONS : Minuterie pour le programme Laine

## 8. RÉGLAGES

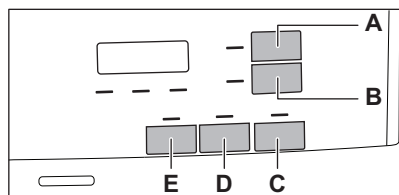

- A. Touche Minuterie
- B. Touche Départ Différé
- C. Touche Départ/Pause
- D. Touche Anti-froissage
- E. Touche Rotation alternée

### 8.1 Réglage de l'humidité finale cible



Cela peut être nécessaire car les résultats de séchage reposent sur de nombreuses conditions (type d'eau, tension d'alimentation, température ambiante, etc.).

#### COMMENT OBTENIR UN SÉCHAGE PARFAIT :

Si vous souhaitez améliorer les résultats de séchage du linge, vous pouvez modifier le réglage du séchage par défaut (voir ci-dessous). Ce réglage s'applique à la plupart des programmes, à l'exception des programmes **Eco**, Laine, Duvet, Doudounes et Rafraîchir, s'ils sont disponibles sur la machine.



À chaque fois que vous entrez dans le mode « Réglage de l'humidité finale cible », le degré d'humidité résiduelle fixé précédemment est remplacé par la nouvelle valeur (par exemple, le réglage précédent - 2 - passera à - 1 -).

Pour modifier le degré d'humidité résiduelle par défaut :

1. Appuyez sur la touche marche/arrêt pour mettre en fonctionnement l'appareil.
2. Utilisez le sélecteur de programme pour sélectionner n'importe quel programme.
3. Attendez environ 8 secondes.
4. Maintenez les touches (E) et (D) enfoncées en même temps.

L'un des voyants suivants s'allume :

- - 0 - - séchage maximal
- - 1 - - linge plus sec
- - 2 - - linge séché au niveau standard

5. Maintenez à nouveau les touches (E) et (D) enfoncées jusqu'à ce que le voyant du niveau souhaité s'allume.



Si l'affichage repasse en mode normal (la durée du programme sélectionné à l'étape 2 s'affiche) alors que vous réglez le degré d'humidité résiduelle, maintenez une nouvelle fois les touches **(E)** et **(D)** enfoncées pour passer au mode « Réglage de l'humidité finale cible » (le degré d'humidité résiduelle fixé précédemment sera remplacé par la nouvelle valeur).

6. Au bout de 5 secondes, l'affichage repasse en mode normal.

## 8.2 Fonction Sécurité enfants

Cette option empêche les enfants de jouer avec l'appareil pendant le déroulement d'un programme. Les touches sont verrouillées.

Seule la touche Marche/Arrêt est déverrouillée.

Activation de l'option Sécurité enfants :

1. Appuyez sur la touche Marche/Arrêt pour allumer l'appareil.
2. Appuyez sur la touche **(E)** et maintenez-la enfoncée pendant quelques secondes.

Le voyant Sécurité enfants s'allume.



Vous pouvez désactiver l'option Sécurité enfants pendant le déroulement d'un programme. Appuyez sur les mêmes touches et maintenez-les enfoncées jusqu'à ce que le voyant de la sécurité enfants s'éteigne. La Sécurité enfants n'est pas disponible durant les 8 secondes suivant l'allumage de l'appareil.

## 8.3 Voyant du bac d'eau de condensation

Par défaut, le voyant du bac d'eau de condensation est allumé. Il s'allume à la fin du programme ou lorsque vous devez vider le bac d'eau de condensation.



Si le kit de vidange est installé (accessoire supplémentaire), l'appareil vidange automatiquement le bac d'eau de condensation. Dans ce cas, nous vous recommandons de désactiver le voyant du bac d'eau de condensation.

Désactivation du voyant du bac d'eau de condensation :

1. Appuyez sur la touche marche/arrêt pour mettre en fonctionnement l'appareil.
2. Attendez environ 8 secondes.
3. Maintenez les touches **(B)** et **(D)** enfoncées en même temps. L'affichage indique « Off » et le voyant du bac d'eau est éteint. Au bout de 5 secondes, l'affichage repasse en mode normal.



Pour réactiver le voyant du bac d'eau de condensation, suivez à nouveau la procédure ci-dessus. L'affichage indique « On » et le voyant du bac d'eau est allumé.

## 8.4 Alarme activée/désactivée

Pour activer ou désactiver les signaux sonores, appuyez simultanément sur les touches **(A)** et **(B)** et maintenez-les enfoncées pendant environ 2 secondes.

## 8.5 Compteur des heures de fonctionnement

Cette fonction permet d'afficher la durée de fonctionnement totale de l'appareil en heures, qui est décomptée à partir du moment où il est mis sous tension pour la première fois. Le temps de fonctionnement réel des cycles est affiché (n'inclut pas les pauses ou la durée de départ différé).

Pour visualiser cette valeur, procédez comme suit :

1. Allumez l'appareil en appuyant sur la touche **Marche/Arrêt**.
2. Appuyez sur les boutons **E** et **B** et maintenez-les enfoncés pendant quelques secondes.

3. Au bout de 3 secondes, le nombre total d'heures de fonctionnement de l'appareil s'affiche : par exemple, si la durée de fonctionnement est de **1276** heures, le texte s'affiche **Hr** pendant 2 secondes, **12** pendant 2 secondes, puis **76**. Cette valeur est affichée selon une séquence de deux chiffres à la fois : les deux premiers chiffres indiquent des milliers et des centaines, les deux deuxièmes chiffres indiquent des dizaines et des unités.

Pour quitter ce mode, appuyez sur n'importe quelle touche, tournez le sélecteur ou mettez à l'arrêt l'appareil.

## 8.6 Valeurs d'usine par défaut

Cette fonction permet de restaurer les paramètres d'usine par défaut. Les options enregistrées et les modes de fonctionnement seront réinitialisés.

Pour **activer** cette option suivez les étapes ci-dessous :

1. Allumez l'appareil en appuyant sur la touche **Marche/Arrêt**.
2. Attendez environ 8 secondes.
3. Appuyez sur les boutons **E** et **A** et maintenez-les enfoncés pendant quelques secondes.
4. L'appareil accuse réception de l'opération en affichant **---**.



Si la procédure ne fonctionne pas (en raison d'un délai écoulé ou d'une d'une combinaison de touches erronée), mettez à l'arrêt l'appareil et répétez la procédure depuis le début.

## 9. AVANT LA PREMIÈRE UTILISATION



Les verrous à l'arrière du tambour se retirent automatiquement lorsque le sèche-linge est allumé pour la première fois. Il se peut que vous entendiez du bruit.



**Il est fortement recommandé de lancer un programme pour la première fois sans la charge pendant quelques secondes pour s'assurer que les verrous à l'arrière du tambour sont correctement retirés.**

**Pour débloquer les verrous à l'arrière du tambour :**

1. Mettez l'appareil en marche.
  2. Sélectionnez un programme.
  3. Appuyez sur la touche Départ/Pause.
- Le tambour commence à tourner. Les verrous à l'arrière du tambour sont automatiquement désactivés.



Si le tambour ne tourne toujours pas, veuillez libérer manuellement les verrous à l'arrière du tambour (pour ce faire, veuillez utiliser la clé fournie).

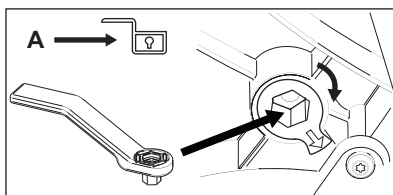
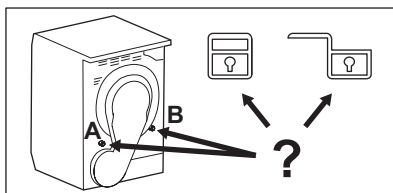

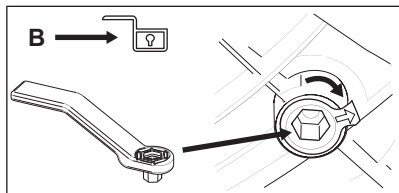

### Avant d'utiliser l'appareil pour sécher des articles :

- Nettoyez le tambour du sèche-linge avec un chiffon humide.
- Lancez un programme d'une heure avec du linge humide.



Au début du cycle de séchage (3 à 5 premières minutes) le niveau sonore peut être légèrement plus fort. Ceci est dû au démarrage du compresseur. Ce phénomène est normal sur tous les appareils fonctionnant avec un compresseur comme les réfrigérateurs et congélateurs.

### 9.1 Odeur inhabituelle

L'appareil est soigneusement emballé.

Après le déballage du produit, vous pouvez constater une odeur inhabituelle. Ceci est normal sur les produits neufs.

L'appareil est constitué de plusieurs types de matériaux qui peuvent générer ensemble une odeur inhabituelle.

Au fil du temps et après quelques cycles de séchage, l'odeur inhabituelle disparaît progressivement.

### 9.2 Bruits



Différents bruits peuvent être émis à différentes phases du cycle de séchage. Ces bruits de fonctionnement sont tout à fait normaux.

#### Fonctionnement du compresseur.

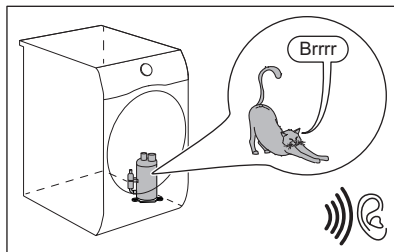

#### Tambour tournant.

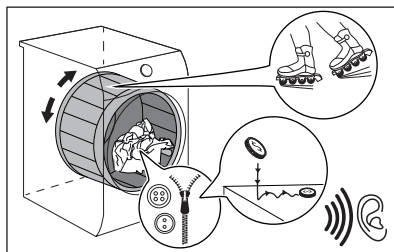

#### Fonctionnement des ventilateurs.

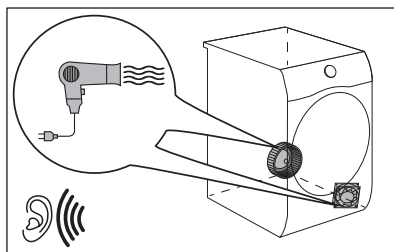

#### Fonctionnement de la pompe et transfert de la condensation dans le réservoir.

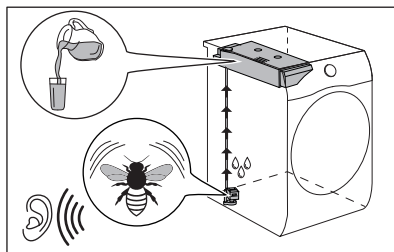

## 10. UTILISATION QUOTIDIENNE

### 10.1 Démarrer un programme

1. Préparez le linge et chargez l'appareil.

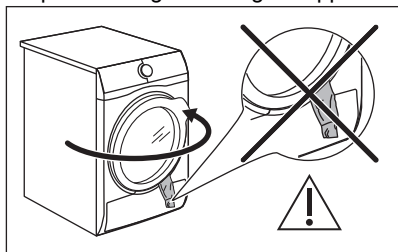

#### ⚠ ATTENTION!

Assurez-vous que le hublot est fermé et que le linge n'est pas coincé entre le hublot de l'appareil et le joint en caoutchouc.

2. Appuyez sur la touche marche/arrêt pour allumer l'appareil.
3. Réglez le programme et les options pour le type de charge.

L'affichage indique la durée du programme.



Les véritables temps de séchage dépendent du type de charge (quantité et composition), de la température ambiante et du taux initial d'humidité de votre linge après la phase d'essorage.

4. Appuyez sur la touche tactile Départ/Pause.

Le programme démarre.

### 10.2 Démarrer le programme avec un démarrage retardé

1. Réglez le programme et les options pour le type de charge.
2. Appuyez sur la touche de démarrage retardé à plusieurs reprises jusqu'à ce que le délai souhaité s'affiche.



Vous pouvez différer le départ d'un programme d'un minimum de 1 heure à un maximum de 20 heures.

3. Appuyez sur la touche Départ/Pause.

### L'affichage indique le compte à rebours du démarrage retardé.

Lorsque le compte à rebours est terminé, le programme démarre.

### 10.3 Changement de programme

1. Appuyez sur la touche Marche/Arrêt pour éteindre l'appareil
2. Appuyez sur la touche Marche/Arrêt pour allumer l'appareil.
3. Sélectionnez le programme.

Alternativement :

1. Tournez le sélecteur de programme sur la position ● « Réinitialiser ».
2. Attendez 1 seconde. L'affichage indique — — —.
3. Sélectionnez le programme.

### 10.4 À la fin du programme

Lorsque le programme est terminé :

- un signal sonore intermittent est émis.
- L'affichage indique 0 : 00.
- Les voyants Filtre et Bac plein s'allument.
- Le voyant Départ/Pause est allumé.

L'appareil continue à effectuer la phase anti-froissage pendant environ 30 minutes ou plus si l'option Anti-froissage est programmée (voir le chapitre *Option - Anti-froissage*).

La phase anti-froissage réduit le froissage du linge.

Vous pouvez retirer le linge avant la fin de la phase anti-froissage. Pour de meilleurs résultats, nous vous recommandons de ne retirer le linge que lorsque la phase est presque terminée ou terminée.

Lorsque la phase anti-froissage est terminée :

- L'affichage indique 0 : 00.
- Les voyants Filtre et Bac plein s'allument.
- L'indicateur Départ/Pause s'éteint.

1. Appuyez sur la touche marche/arrêt pour mettre à l'arrêt l'appareil.
2. Ouvrez la porte de l'appareil.

3. Retirez le linge.

4. Fermez la porte de l'appareil.

Causes possibles de résultats de séchage non satisfaisants :

- Paramètres du niveau de séchage par défaut non adaptés. Voir chapitre *Réglage de l'humidité finale cible*
- La température est trop basse ou trop élevée. La température ambiante optimale est comprise entre 18 et 25 °C.



**Nettoyez toujours le filtre et videz le réservoir d'eau de condensation lorsqu'un programme est terminé.**



Pour éviter l'humidité, laissez la porte légèrement ouverte après chaque cycle.

## 10.5 Mode Basse consommation

Pour réduire la consommation d'énergie, cette fonction éteint automatiquement l'appareil :

- Au bout de 5 minutes, si vous ne démarrez pas le programme.
- Après 5 minutes à compter de la fin du programme ou de la phase anti-froissage.



Le temps est baissé à 30 secondes si le sélecteur pointe sur la position ● « Réinitialiser ».



Lorsque l'appareil passe en mode basse consommation, l'affichage et les icônes s'éteignent. Vous pouvez les réactiver en appuyant sur le bouton marche/arrêt.

## 11. CONSEILS

### 11.1 Préparation du linge



Le chargement du tambour jusqu'à la capacité maximale indiquée pour les programmes respectifs contribuera à l'économie d'énergie.



Très souvent après le cycle de lavage, les vêtements sont mélangés et enchevêtrés. Sécher des vêtements mélangés et enchevêtrés n'est pas efficace. Pour garantir un flux d'air approprié et un séchage homogène, il est conseillé de secouer et de charger un par un les vêtements dans le sèche-linge.





Pour garantir un processus de séchage approprié :

- Fermez les fermetures à glissière.

- Fermez les boutons des housses de couette.
- Ne laissez pas de cordons ni de rubans dénoués pour le séchage (par exemple des cordons de tablier). Attachez-les avant de commencer un programme.
- Videz les poches.
- Retournez les articles ayant un revêtement intérieur en coton. Le revêtement en coton doit être tourné vers l'extérieur.
- Sélectionnez toujours le programme le plus adapté au type de linge.
- Ne mélangez pas les couleurs foncées et les couleurs claires.
- Utilisez un programme adapté pour le coton, le jersey et la bonneterie pour éviter qu'ils ne rétrécissent.
- Ne dépassez pas la charge maximale indiquée dans le chapitre des programmes ou sur l'affichage.
- Séchez uniquement du linge adapté au sèche-linge. Reportez-vous à l'étiquette tissu sur les articles.

- Ne séchez pas les grands articles et les petits articles ensemble. Les petits articles peuvent se coincer dans les grands et ne pas sécher correctement.
- Secouez les tissus et les vêtements de grande taille avant de les placer dans le

sèche-linge. Cela sert à éviter des zones d'humidité à l'intérieur du tissu après le cycle de séchage.

Étiquette tissu	Description
	Linge adapté au sèche-linge.
	Linge adapté au sèche-linge à haute température.
	Linge adapté au sèche-linge à basse température uniquement.
	Linge non adapté au sèche-linge.



## 12. ENTRETIEN ET NETTOYAGE

### 12.1 Calendrier de nettoyage périodique

Le nettoyage périodique permet de prolonger la durée de vie de votre appareil.

Si vous ne comptez pas utiliser l'appareil pendant une longue période, débranchez-le.

#### Calendrier indicatif de nettoyage périodique :

Nettoyage des filtres	Lorsque le voyant  clignote.
Vidage du réservoir d'eau	Lorsque le voyant  clignote.
Nettoyer le condenseur thermique	Lorsque le voyant  clignote.
Nettoyer le capteur d'humidité	Au moins 3 ou 4 fois par an
Nettoyez le tambour	Tous les deux mois
Nettoyer le bandeau de commande et le boîtier	Tous les deux mois
Nettoyer les fentes de circulation d'air	Tous les deux mois

Les paragraphes suivants expliquent comment vous devez nettoyer chaque partie.

### 12.2 Retrait des corps étrangers



Avant de lancer le cycle de séchage, assurez-vous que les poches des textiles sont vides et que tous les éléments libres sont attachés. Reportez-vous à la section « Préparation du linge ».

Retirez tous les corps étrangers qui pourraient se trouver dans le tambour après le cycle de séchage (par ex., épingles de sûreté, boutons, pièces de monnaie, etc.).

### 12.3 Nettoyage des filtres

À la fin de chaque cycle, le voyant du filtre  s'allume et vous devez nettoyer le filtre.



Le filtre retient les peluches pendant le séchage.



Pour obtenir les meilleures performances de séchage, nettoyez régulièrement le filtre. Un filtre obstrué prolonge la durée du cycle de séchage et par conséquent accroît la consommation d'énergie. Nettoyez manuellement le filtre. Utilisez un aspirateur si nécessaire.

### ⚠ ATTENTION!

Lors du nettoyage des filtres, les peluches doivent être jetées à la poubelle et non dans le drain afin d'éviter de répandre des microplastiques dans le système d'eaux usées.

1. Ouvrez la porte. Retirez le filtre.

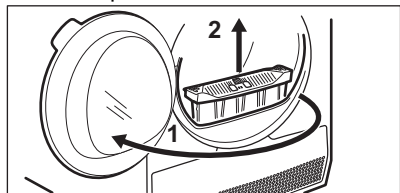

2. Poussez le crochet pour ouvrir le filtre.

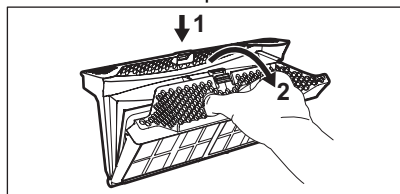

3. Ramassez à la main les peluches provenant des deux parties internes du filtre.

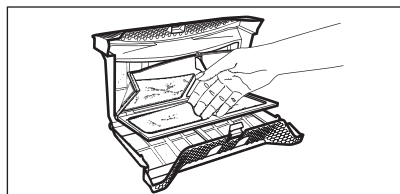

Jetez les peluches à la poubelle.

4. Si nécessaire, nettoyez le filtre à l'aide d'un aspirateur. Fermez le filtre.
5. Si nécessaire, retirez les peluches du logement et du joint du filtre. Vous pouvez utiliser un aspirateur. Remettez le filtre dans son logement.

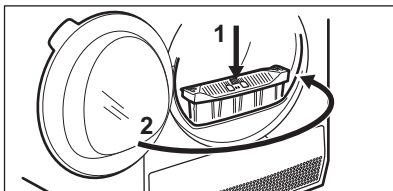
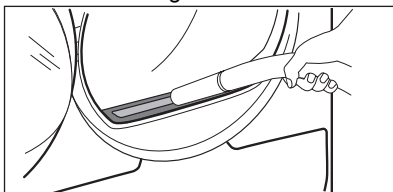

## 12.4 Vidange du bac d'eau de condensation

Videz le bac d'eau de condensation après chaque cycle de séchage.

Si le bac d'eau de condensation est plein, le programme s'interrompt automatiquement. Le symbole du bac d'eau  apparaît sur l'affichage et vous devez vidanger le bac d'eau de condensation.

Pour vidanger le bac d'eau de condensation :

1. Retirez le bac d'eau de condensation et maintenez-le en position horizontale.

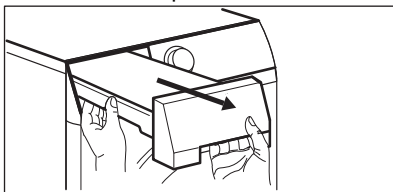

2. Retirez le raccord en plastique et vidangez le bac d'eau de condensation dans une cuvette ou un récipient équivalent.

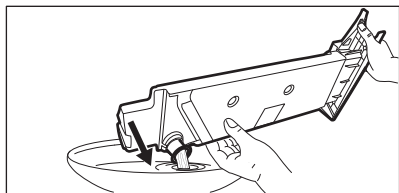

3. Remettez le raccord en plastique et le bac d'eau de condensation en position.

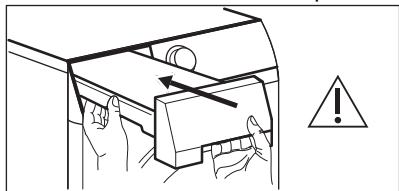

4. Pour continuer le programme, appuyez sur la touche Démarrage/Pause .

## 12.5 Nettoyage du condenseur

Si le symbole  clignote sur l'affichage, vérifiez le condenseur et son compartiment. S'il est sale, nettoyez-le. Veillez à effectuer cette vérification au moins une fois tous les 6 mois.

### AVERTISSEMENT!

Ne touchez pas les surfaces métalliques à mains nues. Risque de blessure. Portez des gants de protection. Nettoyez-les doucement pour ne pas endommager la surface métallique.

### AVERTISSEMENT!

N'utilisez pas d'aspirateur avec un accessoire rigide pour éliminer les peluches du condenseur, car cela pourrait endommager les nervures du condenseur et entraîner une baisse des performances de l'appareil et un temps de séchage plus long.

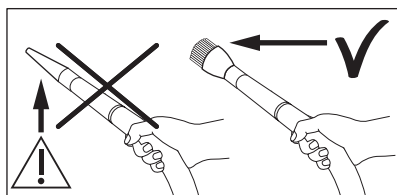

Pour effectuer la vérification :

1. Ouvrez la porte. Retirez le filtre.

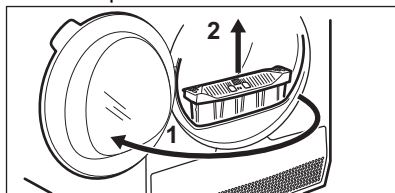

2. Ouvrez le cache du condenseur.

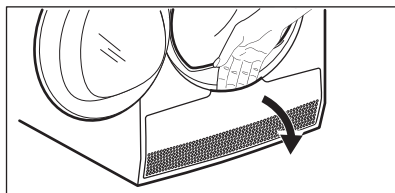

3. Tournez les leviers pour déverrouiller le couvercle du condenseur et l'abaisser.

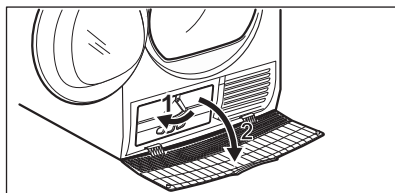

4. Si nécessaire, retirez les peluches sur le condenseur et dans son compartiment. Vous pouvez utiliser un aspirateur avec une brosse.

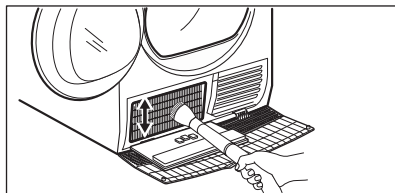

5. Fermez le couvercle du condenseur.

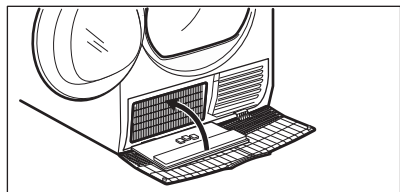

6. Tournez les leviers jusqu'à ce qu'ils se verrouillent en place.

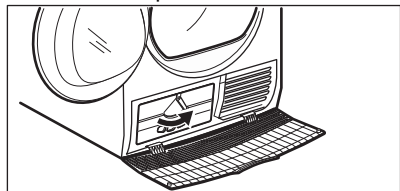

7. Remettez le filtre en place.

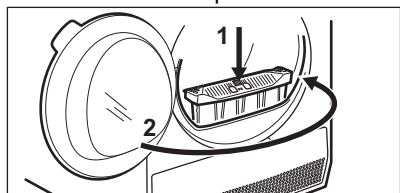

## 12.6 Nettoyage du capteur d'humidité

### ⚠ ATTENTION!

Risque de dégradation du capteur d'humidité. N'utilisez pas de matières abrasives ou de laine d'acier pour nettoyer le capteur.

Pour assurer les meilleurs résultats de séchage, l'appareil est équipé d'un capteur d'humidité en métal. Il est placé sur la face intérieure de la zone de la porte.

Au fil du temps, la surface du capteur peut devenir sale, ce qui détériore les performances de séchage.

Nous conseillons de nettoyer le capteur au moins 3 ou 4 fois par an ou si vous constatez une baisse des performances de séchage.

Pour le nettoyer, vous pouvez utiliser le côté plus dur d'une éponge à vaisselle et un peu de vinaigre ou de liquide vaisselle.

Pour nettoyer le capteur :

1. Ouvrez la porte de chargement.
2. Nettoyez les surfaces du capteur d'humidité en essuyant la surface en métal plusieurs fois.

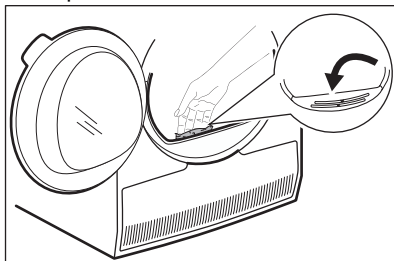

## 12.7 Nettoyage du tambour

### ⚠ AVERTISSEMENT!

Débranchez l'appareil avant de le nettoyer.

Utilisez un détergent savonneux doux standard pour nettoyer la surface interne du tambour et ses aubes. Séchez les surfaces nettoyées avec un chiffon doux.

### ⚠ ATTENTION!

N'utilisez pas de matières abrasives ou de laine d'acier pour nettoyer le tambour.

## 12.8 Nettoyage du bandeau de commande et de l'enveloppe

Utilisez un détergent savonneux neutre standard pour nettoyer le bandeau de commande et le boîtier.

Nettoyez-les à l'aide d'un chiffon humide. Séchez les surfaces nettoyées avec un chiffon doux.

### ⚠ ATTENTION!

Ne nettoyez pas l'appareil à l'aide de produits de nettoyage pour meubles ou autres pouvant entraîner une corrosion.

## 12.9 Nettoyage des fentes de circulation d'air

Utilisez un aspirateur pour retirer les peluches des fentes de circulation d'air.

## 13. DÉPANNAGE

### **AVERTISSEMENT!**

Reportez-vous aux chapitres concernant la sécurité.

### 13.1 Codes d'erreur

L'appareil ne démarre pas ou se met à l'arrêt en cours de programme.

Dans un premier temps, essayez de trouver une solution au problème (reportez-vous au tableau). Si le problème persiste, contactez le service après-vente agréé.

### **AVERTISSEMENT!**

Éteignez l'appareil avant de procéder à la vérification.

**En cas de problèmes majeurs, les signaux sonores se déclenchent, un code d'erreur s'affiche et la touche Départ/Pause peut clignoter en continu :**

Code d'erreur	Cause possible	Solution
<b>E50</b>	Surcharge du moteur de l'appareil. Trop de linge ou des éléments coincés dans le tambour.	Le programme ne s'est pas terminé. Retirez le linge du tambour, sélectionnez le programme et redémarrez le cycle.
<b>E90 ou E91</b>	Panne interne. Il n'y a aucune communication entre les composants électroniques de l'appareil.	Le programme ne s'est pas terminé correctement ou l'appareil s'est mis à l'arrêt trop tôt. Mettez à l'arrêt l'appareil et remettez-le en fonctionnement. Si le code d'erreur s'affiche à nouveau, contactez le service après-vente agréé.
<b>EH0</b>	L'alimentation électrique est instable.	Si l'appareil affiche <b>EH0</b> , veuillez attendre que l'alimentation secteur soit stable puis appuyez sur Départ. Si l'appareil a interrompu le cycle sans indication, appuyez sur la touche de démarrage du cycle. Si l'avertissement se reproduit, vérifiez l'intégrité du cordon d'alimentation/de la fiche électrique ou l'alimentation secteur.

Si d'autres codes d'erreur s'affichent, mettez à l'arrêt et de nouveau en fonctionnement l'appareil. Si le problème persiste, contactez le service après-vente agréé.

Pour tout autre problème avec le sèche-linge, consultez le tableau ci-dessous pour connaître les solutions possibles.

### 13.2 Dépannage

Problème	Solution possible
Vous ne pouvez pas mettre en fonctionnement l'appareil.	Assurez-vous que la fiche d'alimentation est bien connectée dans la prise de courant.
	Vérifiez le fusible dans la boîte à fusibles (installation domestique).

Problème	Solution possible
Le tambour ne tourne pas.	Libérez manuellement les verrous à l'arrière du tambour (voir le chapitre <i>Avant la première utilisation</i> ).
Le programme ne démarre pas.	Appuyez sur la touche Départ/Pause. Assurez-vous que la porte de l'appareil est fermée.
La porte de l'appareil ne ferme pas.	Assurez-vous que l'installation du filtre est correcte. Assurez-vous que le linge n'est pas coincé entre le hublot de l'appareil et le joint en caoutchouc.
L'appareil s'arrête pendant le fonctionnement.	Assurez-vous que le récipient d'eau est vide. Appuyez sur la touche Départ/Pause pour redémarrer le programme. La charge est trop petite, augmentez la charge ou utilisez le programme Minuterie.
La durée du cycle est trop longue ou n'offre pas des résultats de séchage satisfaisants. <sup>1)</sup>	Assurez-vous que le poids du linge est adapté à la durée du programme. Assurez-vous que le filtre est propre. Le linge est trop humide. Essorez une nouvelle fois le linge dans le lave-linge. Assurez-vous que la température de la pièce est comprise entre +5 °C et +35 °C. La température ambiante optimale est comprise entre 18 °C et 25 °C.
	Sélectionnez le programme Minuterie ou Très sec. <sup>2)</sup>
L'affichage indique — — —.	Si vous souhaitez sélectionner un nouveau programme, mettez à l'arrêt et en fonctionnement l'appareil. Assurez-vous que les options sont compatibles avec le programme.

1) Le programme s'arrête automatiquement au bout de 5 heures maximum.

2) Il est possible que certaines parties des gros articles à sécher restent humides (par ex. les draps).

### Si les résultats de séchage ne sont pas satisfaisants

- Le programme sélectionné n'était pas adapté.
- Le filtre est obstrué.
- Le condenseur thermique est obstrué.
- Il y avait trop de linge dans l'appareil.
- Le tambour est sale.
- Réglage erroné du capteur de conductivité (voir le chapitre « *OPTIONS : Réglage du*

*séchage - Réglage de l'humidité finale cible* » pour un meilleur réglage).

- Les fentes de circulation d'air sont obstruées.
- La température de la pièce est trop élevée ou trop basse (la température optimale est comprise entre 18 °C et 25 °C)

## 14. VALEURS DE CONSOMMATION

### 14.1 Introduction



Le manuel d'utilisation indique deux références différentes pour les réglementations européennes en matière d'étiquetage énergétique et d'écoconception.

- Rég. (UE) 932/2012 et le règlement (UE) 392/2012 valide jusqu'au 30 juin 2025 concernent les classes d'efficacité énergétique de **A+++** à **D**.
- Rég. (UE) 2023/2534 valide à partir du 1er juillet 2025 concerne les classes d'efficacité de l'étiquette énergétique de **A** à **G**.



Le code QR présent sur l'étiquette énergétique fournie avec l'appareil contient un lien Internet vers les informations relatives aux performances de l'appareil dans la base de données EPREL de l'UE. Conservez l'étiquette énergétique à titre de référence avec la notice d'utilisation et tous les autres documents fournis avec cet appareil.

Il est également possible de trouver les mêmes informations dans EPREL à l'aide du lien <https://eprel.ec.europa.eu> avec le nom du modèle et le numéro de produit se trouvant sur la plaque signalétique de l'appareil. Consultez le chapitre « Description du produit » pour connaître la position de la plaque signalétique.

### 14.2 Légende

<b>kg</b>	Charge de linge.	<b>tr/min</b>	Essoré à
<b>kWh</b>	Consommation énergétique.		
<b>hh:mm</b>	Durée du programme.		
<b>%</b>	Humidité initiale à la fin de la phase d'essorage et humidité finale à la fin du programme de séchage. Plus la vitesse d'essorage est élevée, plus le bruit au moment de l'essorage est élevé, mais plus l'humidité initiale et la consommation d'énergie sont faibles lors du séchage du linge.		

### 14.3 Conformément au règlement de la Commission (UE) 2023/2533, au règlement (UE) 2023/2534 et au règlement (UE) 392/2012.



Les valeurs qui suivent ont été obtenues en laboratoire, conformément aux normes pertinentes. Différents paramètres peuvent modifier les données, par exemple : la quantité de linge, le type de linge et les conditions ambiantes. La teneur initiale en humidité du linge, le type d'eau, la tension d'alimentation et la modification du réglage par défaut d'un programme peuvent également affecter la consommation d'énergie, la durée du programme de séchage et la teneur finale en humidité.

Programme	Charge (kg)	Essoré à (tr/min)	Humidité initiale (%)	Temps de séchage (h:mm)	Consommation énergétique (kWh)	Humidité finale cible (%)
Eco 1) 2)	8,0	1000	60	2:58	1,93	0,0
Eco 1) 2)	4,0	1000	60	1:44	1,08	0,0

1) Il s'agit du programme de référence utilisé pour évaluer la conformité aux réglementations européennes sur l'écoconception et l'étiquetage énergétique, au Règlement (UE) 2023/2533 et au Règlement (UE) 2023/2534. Ce programme sèche le coton à partir d'une teneur initiale en humidité de la charge de 60 % jusqu'à une teneur finale cible en humidité de la charge de 0 %.

2) Le programme Eco est l'équivalent de «  Coton Eco » qui est le « programme standard pour le coton » conformément au Règlement UE n° 392/2012 de la Commission. Il convient au séchage du linge humide en coton normal.

### Consommation d'énergie pour différents modes

Consommation d'énergie en mode « Off » (arrêt) (W)	Consommation d'énergie en mode veille (W)	Départ différé (W)
0,50	0,50	4,00

Le délai avant le passage en mode Arrêt/Veille est de 15 minutes au maximum.

## 14.4 Programmes courants



Ces valeurs sont uniquement indicatives.

Programme	Charge (kg)	Essoré à (tr/min)	Humidité initiale (%)	Temps de séchage (h:mm)	Consommation énergétique (kWh)	Humidité finale cible (%)
Coton Très sec	8,0	1000	60	4:02	2,49	-3,0
Coton Très sec	4,0	1000	60	2:42	1,60	-3,0
Coton Prêt à repasser	8,0	1000	60	2:20	1,45	12,0
Coton Prêt à repasser	4,0	1000	60	1:24	0,92	12,0
Synthétiques Très sec	4,0	1200	40	1:23	0,83	0,0
Synthétiques Prêt à Ranger	4,0	1200	40	1:06	0,68	1,0
Synthétiques Prêt à repasser	4,0	1200	40	0:51	0,46	12,0
Laine	1,0	1200	35	1:01	0,57	5,0

## 15. EN MATIÈRE DE PROTECTION DE L'ENVIRONNEMENT

Recyclez les matériaux portant le symbole . Déposez les emballages dans les conteneurs prévus à cet effet. Contribuez à la protection de l'environnement et à votre sécurité, recyclez vos produits électriques et électroniques. Ne jetez pas les appareils

portant le symbole  avec les ordures ménagères. Emmenez un tel produit dans votre centre local de recyclage ou contactez vos services municipaux.

**FR** Concerne la France uniquement :



Points de collecte sur [www.quefairedemesdechets.fr](http://www.quefairedemesdechets.fr)  
Privilégiez la réparation ou le don de votre appareil !







**electrolux.com**

136216930-A-062025



**CE**